

Kiruna.



Modell-Nr. 927
Eiche teilmassiv

Glas
Champagner



Emissionsgeprüft
Schadstoffgeprüft
Regelmäßige
Produkt-
überwachung

www.tuv.com
ID 1111253053





LIEFERBARE KORPUS- UND FRONTAUSFÜHRUNGEN

Bitte geben Sie bei jeder Bestellung die exakte Farbkombination aus Front- und Korpusfarbe an!

Farbausführungen:

Korpus und Front

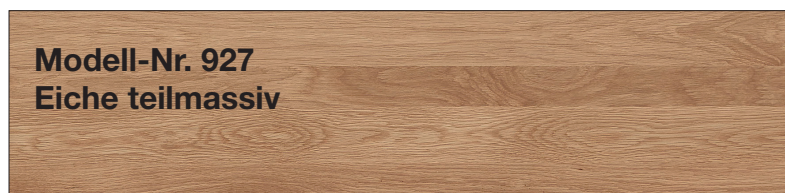

Innenfarbton

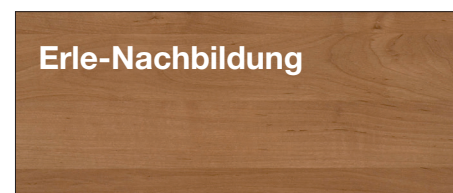

Absetz-Farben

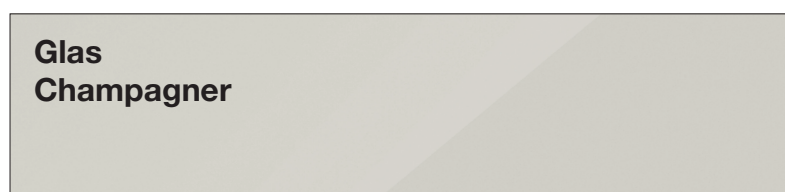

Spiegel



DAS PROGRAMM AUF EINEN BLICK

- 3 Schrankhöhen: **197, 217 und 236 cm**
- **Drehtürenschränke in 8 Breiten** wahlweise mit massiven Holztüren oder mit Glastüren in Champagner. Alle Drehtüren verfügen mittig über einen **schlichten Querriegel in Eiche massiv**
- Drehtürenschränke können neben Holztüren auch mit **Glas- oder Kristall-Spiegeltüren** kombiniert werden
- **Funktionsschränke in 3 Breiten** mit Schubkästen in Eiche massiv und Holz- oder Glastüren in Kombination mit Parsol-Bronze-Spiegeltüren
- Ausgebauter **Eckschrank oder Abschlusschränke** verfügbar
- **Schwebetürenschränke in 5 Breiten** mit Glasfront und Querriegel in Eiche massiv oder mit Massivholz Front in Kassetten-Optik, letztere wahlweise mit Spiegel- oder Glastür(en) kombinierbar
- Umfangreiches **Schrank-Zubehör** vorhanden
- **Komfort-Betten in 7 Breiten und 4 Längen**, wahlweise mit Bettschubkästen
- Zahlreiche **Beimöbel**
- **LED-Beleuchtung** auf Wunsch

furn plan



Emissionsgeprüft
Schadstoffgeprüft
Regelmäßige
Produkt-
überwachung

www.tuv.com
ID 1111253053



Kiruna.



Emissionsgeprüft
Schadstoffgeprüft
Regelmäßige
Produkt-
überwachung

www.tuv.com
ID 1111253053



Farb- und Modellabweichungen bzw. die Korrektur von irrtümlichen Angaben behalten wir uns vor. Alle Maße sind Ca.-Maße in cm.

Kiruna.



Emissionsgeprüft
Schadstoffgeprüft
Regelmäßige
Produkt-
überwachung

www.tuv.com
ID 1111253053



Kiruna.



Emissionsgeprüft
Schadstoffgeprüft
Regelmäßige
Produkt-
überwachung

www.tuv.com
ID 1111253053



Kiruna.



Emissionsgeprüft
Schadstoffgeprüft
Regelmäßige
Produkt-
überwachung

www.tuv.com
ID 1111253053



Kiruna.



Emissionsgeprüft
Schadstoffgeprüft
Regelmäßige
Produkt-
überwachung

www.tuv.com
ID 1111253053





Emissionsgeprüft
Schadstoffgeprüft
Regelmäßige
Produkt-
überwachung
www.tuv.com
ID 1111253053



Kiruna.



Emissionsgeprüft
Schadstoffgeprüft
Regelmäßige
Produkt-
überwachung
www.tuv.com
ID 1111253053





Korpusbreiten Drehtürenschränke

| Breite | Seite | Sockel | Seite | Sockel | Seite | Sockel | Seite | Sockel | Seite | | | Breite effektiv |
|--------|-------|--------|-------|--------|-------|--------|-------|--------|-------|--|--|-----------------|
| 50 | 1,5 | 47,5 | 1,5 | | | | | | | | | 50,5 cm |
| 100 | 1,5 | 96,4 | 1,5 | | | | | | | | | 99,4 cm |
| 150 | 1,5 | 96,4 | 1,5 | 47,5 | 1,5 | | | | | | | 148,4 cm |
| 200 | 1,5 | 96,4 | 1,5 | 96,4 | 1,5 | | | | | | | 197,3 cm |
| 250 | 1,5 | 96,4 | 1,5 | 47,5 | 1,5 | 96,4 | 1,5 | | | | | 246,3 cm |
| 300 | 1,5 | 96,4 | 1,5 | 96,4 | 1,5 | 96,4 | 1,5 | | | | | 295,2 cm |
| 350 | 1,5 | 96,4 | 1,5 | 96,4 | 1,5 | 47,5 | 1,5 | 96,4 | 1,5 | | | 344,2 cm |
| 400 | 1,5 | 96,4 | 1,5 | 96,4 | 1,5 | 96,4 | 1,5 | 96,4 | 1,5 | | | 393,1 cm |

Schwebetürenschränke

| Breite | Seite | Sockel | Seite | Sockel | Seite | Sockel | Seite | Sockel | Seite | | | Breite effektiv |
|--------|-------|--------|-------|--------|-------|--------|-------|--------|-------|--|--|-----------------|
| 200 | 1,5 | 96,4 | 1,5 | 96,4 | 1,5 | | | | | | | 197,3 cm |
| 250 | 1,5 | 80,1 | 1,5 | 80,1 | 1,5 | 80,1 | 1,5 | | | | | 246,3 cm |
| 300 | 1,5 | 96,4 | 1,5 | 96,4 | 1,5 | 96,4 | 1,5 | | | | | 295,2 cm |
| 330 | 1,5 | 80,1 | 1,5 | 80,1 | 1,5 | 80,1 | 1,5 | 80,1 | 1,5 | | | 327,9 cm |
| 400 | 1,5 | 96,4 | 1,5 | 96,4 | 1,5 | 96,4 | 1,5 | 96,4 | 1,5 | | | 393,1 cm |

QUALITÄT IM DETAIL

- Korpus: Außenseiten 15 mm stark
- Rückwände: Hartfaser, eingenutet
- Drehtürenschränke mit 95°-Öffnungswinkel
- Einlegeböden: 22 mm stark, auf Metallbodenträgern
- Metall-Kleiderstangen in Metallhalterungen, 60 kg belastbar
- Alle Beschläge sind aus Metall und hoch belastbar
- Maximaler Komfort durch Lieferung montierter Beimöbel

furnplan



Emissionsgeprüft
Schadstoffgeprüft
Regelmäßige
Produkt-
überwachung

www.tuv.com
ID 1111253053

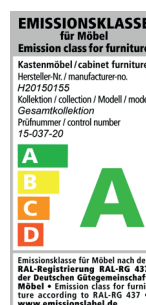
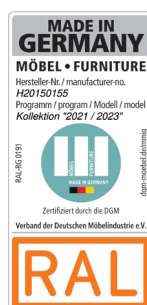



Drehtürenschränke



ohne Kranzleiste

Tiefe: 58 cm

Innenausstattung:

2 Einlegeböden, 1 Kleiderstange je Fach

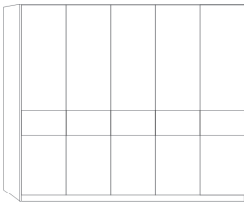
Alle Drehtüren inkl. gedämpfter Scharniere

| Beschreibung | Breite in cm | Höhe 197 cm | | Höhe 217 cm | | Höhe 236 cm | |
|--|-----------------|---------------------------|------|-------------|------|-------------|------|
| | | Art.-Nr. | EURO | Art.-Nr. | EURO | Art.-Nr. | EURO |
|  Holz Türen mit Querriegel in schlicht | | | | | | | |
| | 1-türig | links angeschlagen | 50 | 400 | 426 | 452 | |
| | 1-türig | rechts angeschlagen | 50 | 401 | 427 | 453 | |
| | 2-türig | | 100 | 402 | 428 | 454 | |
| | 3-türig | | 150 | 403 | 429 | 455 | |
| | 4-türig | | 200 | 404 | 430 | 456 | |
| | 5-türig | | 250 | 405 | 431 | 457 | |
| | 6-türig | | 300 | 406 | 432 | 458 | |
| | 7-türig | | 350 | 407 | 433 | 459 | |
| 8-türig | | 400 | 408 | 434 | 460 | | |
|  Holz Türen und Kristall-Spiegeltüren mit Querriegel in schlicht | | | | | | | |
| | 1-türig | 1 Spiegeltür, links ang. | 50 | 409 | 435 | 461 | |
| | 1-türig | 1 Spiegeltür, rechts ang. | 50 | 410 | 436 | 462 | |
| | 2-türig | 1 Spiegeltür, links ang. | 100 | 411 | 437 | 463 | |
| | 2-türig | 1 Spiegeltür, rechts ang. | 100 | 412 | 438 | 464 | |
| | 2-türig | 2 Spiegeltüren | 100 | 413 | 439 | 465 | |
| | 3-türig | 1 Spiegeltür | 150 | 414 | 440 | 466 | |
| | 4-türig | 2 Spiegeltüren | 200 | 415 | 441 | 467 | |
| | 5-türig | 1 Spiegeltür | 250 | 416 | 442 | 468 | |
| | 5-türig | 3 Spiegeltüren | 250 | 417 | 443 | 469 | |
| | 6-türig | 2 Spiegeltüren | 300 | 418 | 444 | 470 | |
| | 6-türig | 4 Spiegeltüren | 300 | 419 | 445 | 471 | |
| | 7-türig | 1 Spiegeltür | 350 | 420 | 446 | 472 | |
| | 7-türig | 3 Spiegeltüren | 350 | 421 | 447 | 473 | |
| | 7-türig | 5 Spiegeltüren | 350 | 422 | 448 | 474 | |
| | 8-türig | 2 Spiegeltüren | 400 | 423 | 449 | 475 | |
| 8-türig | 4 Spiegeltüren | 400 | 424 | 450 | 476 | | |
| 8-türig | 6 Spiegeltüren | 400 | 425 | 451 | 477 | | |



Drehtürenschränke

ohne Kranzleiste

Tiefe: 58 cm

Innenausstattung:

2 Einlegeböden, 1 Kleiderstange je Fach

Alle Drehtüren inkl. gedämpfter Scharniere

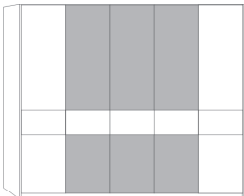
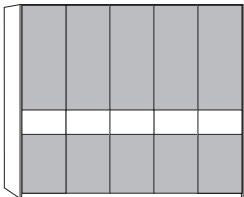
| Beschreibung | Breite in cm | Höhe 197 cm | | Höhe 217 cm | | Höhe 236 cm | |
|--|-----------------|------------------------|------|-------------|------|-------------|------|
| | | Art.-Nr. | EURO | Art.-Nr. | EURO | Art.-Nr. | EURO |
|  <p>Holztüren und Glastüren in Champagner mit Querriegel in schlicht</p> | | | | | | | |
| | 1-türig | 1 Glastür, links ang. | 50 | 478 | 504 | 530 | |
| | 1-türig | 1 Glastür, rechts ang. | 50 | 479 | 505 | 531 | |
| | 2-türig | 1 Glastür, links ang. | 100 | 480 | 506 | 532 | |
| | 2-türig | 1 Glastür, rechts ang. | 100 | 481 | 507 | 533 | |
| | 2-türig | 2 Glastüren | 100 | 482 | 508 | 534 | |
| | 3-türig | 1 Glastür | 150 | 483 | 509 | 535 | |
| | 4-türig | 2 Glastüren | 200 | 484 | 510 | 536 | |
| | 5-türig | 1 Glastür | 250 | 485 | 511 | 537 | |
| | 5-türig | 3 Glastüren | 250 | 486 | 512 | 538 | |
| | 6-türig | 2 Glastüren | 300 | 487 | 513 | 539 | |
| | 6-türig | 4 Glastüren | 300 | 488 | 514 | 540 | |
| | 7-türig | 1 Glastür | 350 | 489 | 515 | 541 | |
| | 7-türig | 3 Glastüren | 350 | 490 | 516 | 542 | |
| | 7-türig | 5 Glastüren | 350 | 491 | 517 | 543 | |
| | 8-türig | 2 Glastüren | 400 | 492 | 518 | 544 | |
| | 8-türig | 4 Glastüren | 400 | 493 | 519 | 545 | |
| 8-türig | 6 Glastüren | 400 | 494 | 520 | 546 | | |
|  <p>Glastüren in Champagner mit Querriegel in schlicht</p> | | | | | | | |
| | 1-türig | links angeschlagen | 50 | 495 | 521 | 547 | |
| | 1-türig | rechts angeschlagen | 50 | 496 | 522 | 548 | |
| | 2-türig | | 100 | 497 | 523 | 549 | |
| | 3-türig | | 150 | 498 | 524 | 550 | |
| | 4-türig | | 200 | 499 | 525 | 551 | |
| | 5-türig | | 250 | 500 | 526 | 552 | |
| | 6-türig | | 300 | 501 | 527 | 553 | |
| | 7-türig | | 350 | 502 | 528 | 554 | |
| 8-türig | | 400 | 503 | 529 | 555 | | |



Drehtürenschränke

ohne Kranzleiste

Tiefe: 58 cm

Innenausstattung:

2 Einlegeböden, 1 Kleiderstange je Fach

Alle Drehtüren inkl. gedämpfter Scharniere

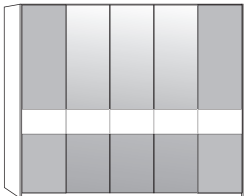
| Beschreibung | Breite in cm | Höhe 197 cm | | Höhe 217 cm | | Höhe 236 cm | |
|--|-----------------|---------------------------|------|-------------|------|-------------|------------|
| | | Art.-Nr. | EURO | Art.-Nr. | EURO | Art.-Nr. | EURO |
|  <p>Glastüren in Champagner und Kristall-Spiegeltüren mit Querriegel in schlicht</p> | 1-türig | 1 Spiegeltür, links ang. | 50 | 556 | | 573 | 590 |
| | 1-türig | 1 Spiegeltür, rechts ang. | 50 | 557 | | 574 | 591 |
| | 2-türig | 1 Spiegeltür, links ang. | 100 | 558 | | 575 | 592 |
| | 2-türig | 1 Spiegeltür, rechts ang. | 100 | 559 | | 576 | 593 |
| | 2-türig | 2 Spiegeltüren | 100 | 560 | | 577 | 594 |
| | 3-türig | 1 Spiegeltür | 150 | 561 | | 578 | 595 |
| | 4-türig | 2 Spiegeltüren | 200 | 562 | | 579 | 596 |
| | 5-türig | 1 Spiegeltür | 250 | 563 | | 580 | 597 |
| | 5-türig | 3 Spiegeltüren | 250 | 564 | | 581 | 598 |
| | 6-türig | 2 Spiegeltüren | 300 | 565 | | 582 | 599 |
| | 6-türig | 4 Spiegeltüren | 300 | 566 | | 583 | 600 |
| | 7-türig | 1 Spiegeltür | 350 | 567 | | 584 | 601 |
| | 7-türig | 3 Spiegeltüren | 350 | 568 | | 585 | 602 |
| | 7-türig | 5 Spiegeltüren | 350 | 569 | | 586 | 603 |
| | 8-türig | 2 Spiegeltüren | 400 | 570 | | 587 | 604 |
| | 8-türig | 4 Spiegeltüren | 400 | 571 | | 588 | 605 |
| | 8-türig | 6 Spiegeltüren | 400 | 572 | | 589 | 606 |



Drehtürenschränke

ohne Kranzleiste

Tiefe: 58 cm

Innenausstattung:

2 Einlegeböden, 1 Kleiderstange je Fach

Alle Drehtüren inkl. gedämpfter Schar-

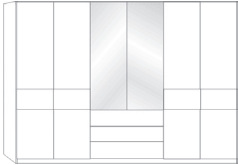
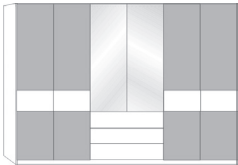
| Beschreibung | Breite in cm | Höhe 197 cm | | Höhe 217 cm | | Höhe 236 cm | |
|--|-----------------|---------------------------------------|------|-------------|------------|-------------|------|
| | | Art.-Nr. | EURO | Art.-Nr. | EURO | Art.-Nr. | EURO |
|  Holztüren mit Querriegel in schlicht | | | | | | | |
| | 4-türig | 3 Auszüge à 100 cm, 2 Spiegeltüren | 200 | 611 | 619 | 627 | |
| | 5-türig | 3 Auszüge à 50 cm, 1 Spiegeltür | 250 | 612 | 620 | 628 | |
| | 6-türig | 3 Auszüge à 100 cm, 2 Spiegeltüren | 300 | 613 | 621 | 629 | |
|  Glastüren in Champagner mit Querriegel in schlicht | | | | | | | |
| | 4-türig | 3 Auszüge à 100 cm, 2 Spiegeltüren | 200 | 615 | 623 | 631 | |
| | 5-türig | 3 Auszüge à 50 cm, 1 Spiegeltür | 250 | 616 | 624 | 632 | |
| | 6-türig | 3 Auszüge à 100 cm, 2 Spiegeltüren | 300 | 617 | 625 | 633 | |



Ausgebauter Eckschrank mit Kranzleiste

Innenausstattung:

1 Einlegeboden, 1 Kleiderstange

Alle Drehtüren inkl. gedämpfter Scharniere

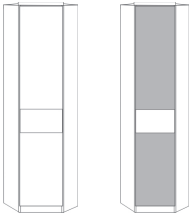
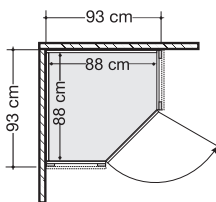
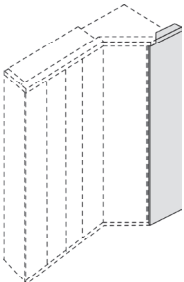
| Beschreibung | Maße in cm | | Höhe 217 cm | | Höhe 236 cm | |
|---|------------|-----|-------------|------|-------------|------|
| | B | T | Art.-Nr. | EURO | Art.-Nr. | EURO |
| <p>Tür mit Querriegel in schicht:</p>  <ul style="list-style-type: none"> - Holztür - Spiegeltür - Glastür in Champagner  <p>Nicht in Verbindung mit Schwebetüren lieferbar - nur zwischen zwei Drehtürenschränken verwendbar!</p> | 93 | 93 | 644 | | 648 | |
| | 93 | 93 | 645 | | 649 | |
| | 93 | 93 | 646 | | 650 | |
|  <p>Abschlussseite inkl. Kranzrückläufer für ausgebauten Eckschrank, beidseitig (links und rechts) verwendbar</p> <p>Wird benötigt, wenn mit ausgebautem Eckschrank abgeschlossen wird. Wird ein Eckschrank separat aufgestellt, werden 2 Außenseiten benötigt.</p> | 56 | 1,5 | 647 | | 651 | |





Abschlusschränke mit Drehtür, abgeschrägt, mit Kranzleiste Tiefe: 58 cm

Innenausstattung:

4 Einlegeböden

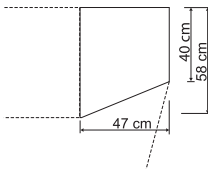
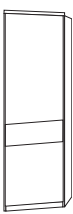
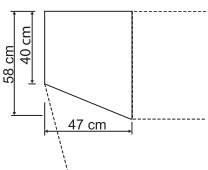
Alle Drehtüren inkl. gedämpfter Scharniere



| Beschreibung | Maße in cm | | Höhe 217 cm | | Höhe 236 cm | |
|--|------------|----|-------------|------|-------------|------|
| | B | T | Art.-Nr. | EURO | Art.-Nr. | EURO |
|  <p>Rechts anstellbar: Tür mit Querriegel in schlicht:</p> <ul style="list-style-type: none"> - Holztür - Glastür in Champagner  <p>Nicht einzeln stellbar! Nicht in Verbindung mit Schwebetürenschränken verwendbar!</p> | 47 | 58 | 184 | | 188 | |
| | 47 | 58 | 185 | | 189 | |
|  <p>Links anstellbar: Tür mit Querriegel in schlicht:</p> <ul style="list-style-type: none"> - Holztür - Glastür in Champagner  <p>Nicht einzeln stellbar! Nicht in Verbindung mit Schwebetürenschränken verwendbar!</p> | 47 | 58 | 186 | | 195 | |
| | 47 | 58 | 187 | | 196 | |



Anbau an ausgebauten Eckschrank nur in Kombination mit Abschlussseite möglich!

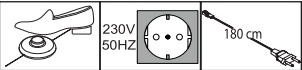

Zusatzelemente für Drehtürenschränke und Funktionsschränke

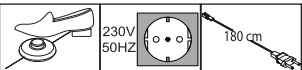
| Beschreibung | Maße in cm | | | Art.-Nr. | EURO |
|---|------------|-----|------|------------|------|
| | B | H | T | | |
|  <p>LED-Aufbauleuchte, chrom</p> <p>Dieses Produkt enthält Lichtquellen der Energieeffizienzklasse F</p>  <p>1 Stück</p> <p>2 Stück</p> <p>3 Stück</p> | 5,5 | 3 | 22,5 | 735 | |
| | 5,5 | 3 | 22,5 | 736 | |
| | 5,5 | 3 | 22,5 | 737 | |
|  <p>Kranzleiste, ohne Beleuchtung</p> <p>- für Schrankbreite 50 cm</p> <p>- für Schrankbreite 100 cm</p> <p>- für Schrankbreite 150 cm</p> <p>- für Schrankbreite 200 cm</p> <p>- für Schrankbreite 250 cm</p> <p>- für Schrankbreite 300 cm</p> <p>- für Schrankbreite 350 cm</p> <p>- für Schrankbreite 400 cm</p> | 50 | 3,2 | 12,5 | 936 | |
| | 100 | 3,2 | 12,5 | 937 | |
| | 150 | 3,2 | 12,5 | 930 | |
| | 200 | 3,2 | 12,5 | 938 | |
| | 250 | 3,2 | 12,5 | 932 | |
| | 300 | 3,2 | 12,5 | 931 | |
| | 350 | 3,2 | 12,5 | 934 | |
| | 400 | 3,2 | 12,5 | 935 | |
|  <p>Mit LED-Beleuchtung</p> <p>Dieses Produkt enthält Lichtquellen der Energieeffizienzklasse F</p>  <p>1 Leuchte - für Schrankbreite 50 cm</p> <p>2 Leuchten - für Schrankbreite 100 cm</p> <p>3 Leuchten - für Schrankbreite 150 cm</p> <p>4 Leuchten - für Schrankbreite 200 cm</p> <p>5 Leuchten - für Schrankbreite 250 cm</p> <p>6 Leuchten - für Schrankbreite 300 cm</p> <p>7 Leuchten - für Schrankbreite 350 cm</p> <p>8 Leuchten - für Schrankbreite 400 cm</p> | 50 | 3,2 | 12,5 | 939 | |
| | 100 | 3,2 | 12,5 | 940 | |
| | 150 | 3,2 | 12,5 | 941 | |
| | 200 | 3,2 | 12,5 | 942 | |
| | 250 | 3,2 | 12,5 | 943 | |
| | 300 | 3,2 | 12,5 | 944 | |
| | 350 | 3,2 | 12,5 | 945 | |
| | 400 | 3,2 | 12,5 | 946 | |

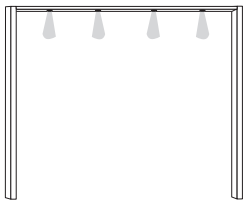
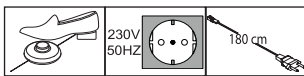

Passepartout-Rahmen für Drehtüren- und Funktionsschränke mit oder ohne Beleuchtung

| Beschreibung | Breite in cm | Höhe 201 cm | | Höhe 220 cm | | Höhe 240 cm | |
|--|-----------------|-------------|------|-------------|------|-------------|------|
| | | Art.-Nr. | EURO | Art.-Nr. | EURO | Art.-Nr. | EURO |
|  <p>Ohne Beleuchtung, Breite je Seitenstollen: 3,2 cm</p> <ul style="list-style-type: none"> - für Schrankbreite 50 cm - für Schrankbreite 100 cm - für Schrankbreite 150 cm - für Schrankbreite 200 cm - für Schrankbreite 250 cm - für Schrankbreite 300 cm - für Schrankbreite 350 cm - für Schrankbreite 400 cm <p>Tiefe: 6,7 cm</p> | 56 | 950 | | 963 | | 976 | |
| | 106 | 951 | | 964 | | 977 | |
| | 156 | 952 | | 965 | | 978 | |
| | 206 | 953 | | 966 | | 979 | |
| | 256 | 954 | | 967 | | 980 | |
| | 306 | 955 | | 968 | | 981 | |
| | 356 | 956 | | 969 | | 982 | |
| | 406 | 957 | | 970 | | 983 | |
|  <p>Mit LED-Beleuchtung, Breite je Seitenstollen 3,2 cm</p> <ul style="list-style-type: none"> 1 Leuchte - für Schrankbreite 50 cm 2 Leuchten - für Schrankbreite 100 cm 3 Leuchten - für Schrankbreite 150 cm 4 Leuchten - für Schrankbreite 200 cm 5 Leuchten - für Schrankbreite 250 cm 6 Leuchten - für Schrankbreite 300 cm 7 Leuchten - für Schrankbreite 350 cm 8 Leuchten - für Schrankbreite 400 cm <p>Tiefe: 12,5 cm</p> | 56 | 925 | | 928 | | 947 | |
| | 106 | 926 | | 929 | | 948 | |
| | 156 | 927 | | 933 | | 949 | |
| | 206 | 958 | | 971 | | 984 | |
| | 256 | 959 | | 972 | | 985 | |
| | 306 | 960 | | 973 | | 986 | |
| | 356 | 961 | | 974 | | 987 | |
| | 406 | 962 | | 975 | | 988 | |
| <p>Dieses Produkt enthält Lichtquellen der Energieeffizienzklasse F</p>  | | | | | | | |

Bitte beachten:

Bei Verwendung eines Passepartout-Rahmens verbreitert sich der Schrank auf die ausgewiesenen Maße.

Passepartout-Rahmen nur für Einzelschränke verwendbar!

Nicht in Verbindung mit Eck- und/oder Abschlusschränken

Passepartout-Rahmen ab 350 cm mittig gestoßen.



Schwebetürenschränke

ohne Kranzleiste, Griffleisten in Eiche-Nachbildung
Tiefe: 67 cm

Innenausstattung:
2 Einlegeböden, 1 Kleiderstange

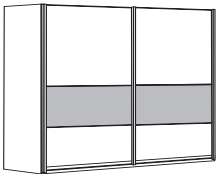
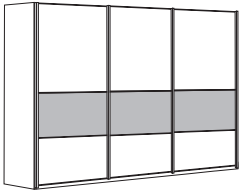
| Beschreibung | Breite in cm | Höhe 197 cm | | Höhe 217 cm | | Höhe 236 cm | |
|---|-----------------|-------------|------------|-------------|------|-------------|------|
| | | Art.-Nr. | EURO | Art.-Nr. | EURO | Art.-Nr. | EURO |
|  <p>Front in Glas Champagner, Querriegel in Eiche massiv</p> <p>2-türig</p> <p>3-türig</p>  <p>3-türig</p> <p>- mit Synchronöffnung</p> <p>4-türig</p> <p>- mit Synchronöffnung</p> <p>4-türig</p> | 200 | 800 | 805 | 810 | | | |
| | 250 | 801 | 806 | 811 | | | |
| | 300 | 802 | 807 | 812 | | | |
| | 330 | 803 | 808 | 813 | | | |
| | 400 | 804 | 809 | 814 | | | |

Sockel-Aufteilung

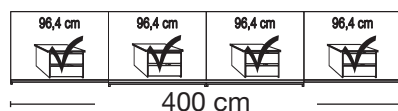
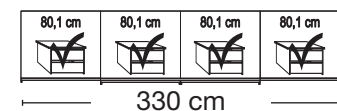
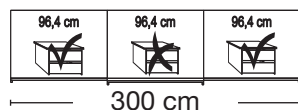
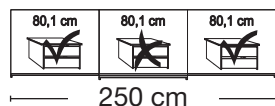
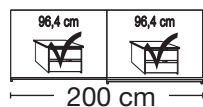



Schwebetürenschränke

ohne Kranzleiste, Griffleisten in Eiche-Nachbildung
Tiefe: 67 cm

Innenausstattung:
2 Einlegeböden, 1 Kleiderstange

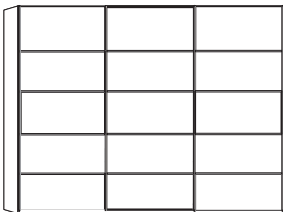
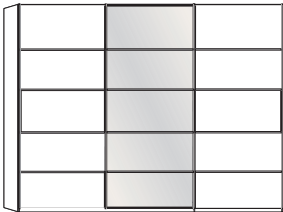
| Beschreibung | Breite in cm | Höhe 197 cm | | Höhe 217 cm | | Höhe 236 cm | |
|--|----------------------------------|-----------------------|------------|-------------|------------|-------------|------|
| | | Art.-Nr. | EURO | Art.-Nr. | EURO | Art.-Nr. | EURO |
|  <p>Front aus Massivholz mit 5 Feldern</p> | | | | | | | |
| | 2-türig | 200 | 815 | 826 | 837 | | |
| | 3-türig | 250 | 816 | 827 | 838 | | |
| | 3-türig | 300 | 817 | 828 | 839 | | |
| | - mit Synchronöffnung 4-türig | 330 | 818 | 829 | 840 | | |
| | - mit Synchronöffnung 4-türig | 400 | 819 | 830 | 841 | | |
|  <p>Massivholztüren außen, mittlere Tür/en Kristall- Spiegel mit 5 Feldern</p> | | | | | | | |
| | 2-türig | 1 Spiegeltür links | 200 | 820 | 831 | 842 | |
| | 2-türig | 1 Spiegeltür rechts | 200 | 821 | 832 | 843 | |
| | 3-türig | 1 Spiegeltür mittig | 250 | 822 | 833 | 844 | |
| | 3-türig | 1 Spiegeltür mittig | 300 | 823 | 834 | 845 | |
| | - mit Synchronöffnung 4-türig | 2 Spiegeltüren mittig | 330 | 824 | 835 | 846 | |
| | - mit Synchronöffnung 4-türig | 2 Spiegeltüren mittig | 400 | 825 | 836 | 847 | |



Schwebetürenschränke





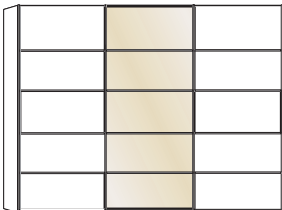
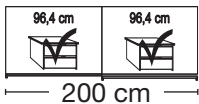
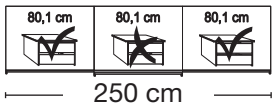
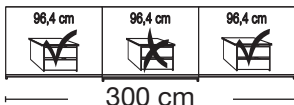
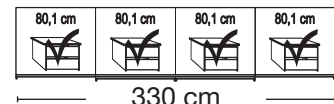
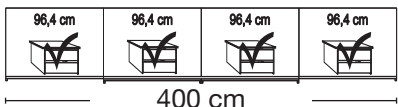

ohne Kranzleiste, Griffleisten in Eiche-Nachbildung
Tiefe: 67 cm

Innenausstattung:
2 Einlegeböden, 1 Kleiderstange

| Beschreibung | Maße in cm | | Höhe 217 cm | | Höhe 236 cm | | |
|---|-----------------------|-----------------------|-------------|------|-------------|------------|--|
| | B | T | Art.-Nr. | EURO | Art.-Nr. | EURO | |
| Massivholztüren außen, mittlere Tür/en Glas Champagner mit 5 Feldern | | | | | | | |
|  | 2-türig | 1 Glastür links | 200 | 67 | 854 | 860 | |
| | 2-türig | 1 Glastür rechts | 200 | 67 | 855 | 861 | |
| | 3-türig | 1 Glastür mittig | 250 | 67 | 856 | 862 | |
| | 3-türig | 1 Glastür mittig | 300 | 67 | 857 | 863 | |
| | | - mit Synchronöffnung | | | | | |
| | 4-türig | 2 Glastüren | 330 | 67 | 858 | 864 | |
| | 4-türig | 2 Glastüren | 400 | 67 | 859 | 865 | |
| | - mit Synchronöffnung | | | | | | |
| Sockel-Aufteilung | | | | | | | |
|  | | | | | | | |
|  | | | | | | | |
|  | | | | | | | |
|  | | | | | | | |
|  | | | | | | | |



Zusatzelemente für Schwebetürenschränke



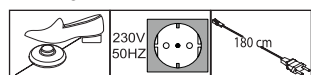

| | Beschreibung | Maße in cm | | | Art.-Nr. | EURO |
|---|---|---------------------------------|-----------------------|----------------------------|--|------|
| | | B | H | T | | |
|  | Kollisionsdämpfer - für 2-türige Schränke 1 Stück Optimale Funktion nur in Verbindung mit Außentürdämpfung | 28 | 4 | 2 | 369 | |
| |  - für 3-4-türige Schränke 2 Stück Optimale Funktion nur in Verbindung mit Außen- und Mitteltürdämpfung! | 28 | 4 | 2 | 370 | |
|  | Selbsteinzug mit Dämpfung für Mitteltüren - für 3-türige Schränke * Stück - für 4-türige Schränke Stück | 24 | 2 | 11 | 363 | |
| |  * Bitte Deckenhöhe beachten! Montage kann nur von der Schrank-Oberseite erfolgen! | 24 | 2 | 11 | 364 | |
|  | 2er-Set Selbsteinzug mit Dämpfung für Außentüren, Set für 2-,3- und 4-türige Schränke Paar | 24 | 2 | 11 | 365 | |
|  | Kranzleiste, ohne Beleuchtung - für Schrankbreite 200 cm - für Schrankbreite 250 cm - für Schrankbreite 300 cm - für Schrankbreite 330 cm - für Schrankbreite 400 cm | 200 250 300 330 400 | 5 5 5 5 5 | 23 23 23 23 23 | 099 094 095 092 093 | |
|  | Mit LED-Beleuchtung 4 Leuchten - für Schrankbreite 200 cm 6 Leuchten - für Schrankbreite 250 cm 6 Leuchten - für Schrankbreite 300 cm 8 Leuchten - für Schrankbreite 330 cm 8 Leuchten - für Schrankbreite 400 cm | 200 250 300 330 400 | 5 5 5 5 5 | 23 23 23 23 23 | 100 097 098 090 091 | |

Dieses Produkt enthält Lichtquellen der Energieeffizienzklasse F



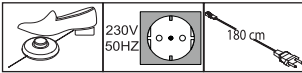

Passepartout-Rahmen für Schwebetürenschränke mit oder ohne Beleuchtung

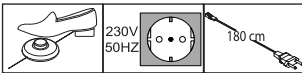
| Beschreibung | Breite in cm | Höhe 201 cm | | Höhe 220 cm | | Höhe 240 cm | |
|--|-----------------|-------------|------|-------------|------|-------------|------|
| | | Art.-Nr. | EURO | Art.-Nr. | EURO | Art.-Nr. | EURO |
|  <p>Ohne Beleuchtung, Breite je Seitenstollen: 5 cm</p> <ul style="list-style-type: none"> - für Schrankbreite 200 cm - für Schrankbreite 250 cm - für Schrankbreite 300 cm - für Schrankbreite 330 cm - für Schrankbreite 400 cm <p>Tiefe: 23 cm</p> | 210 | 150 | | 160 | | 170 | |
| | 260 | 151 | | 161 | | 171 | |
| | 310 | 152 | | 162 | | 172 | |
| | 340 | 153 | | 163 | | 173 | |
| | 410 | 154 | | 164 | | 174 | |
| | | | | | | | |
|  <p>Mit LED-Beleuchtung, Breite je Seitenstollen: 5 cm</p> <ul style="list-style-type: none"> 4 Leuchten - für Schrankbreite 200 cm 6 Leuchten - für Schrankbreite 250 cm 6 Leuchten - für Schrankbreite 300 cm 8 Leuchten - für Schrankbreite 330 cm 8 Leuchten - für Schrankbreite 400 cm <p>Tiefe: 23 cm</p> <p>Dieses Produkt enthält Lichtquellen der Energieeffizienzklasse F</p>  | 210 | 155 | | 165 | | 175 | |
| | 260 | 156 | | 166 | | 176 | |
| | 310 | 157 | | 167 | | 177 | |
| | 340 | 158 | | 168 | | 178 | |
| | 410 | 159 | | 169 | | 179 | |
| | | | | | | | |
|  <p>Stollenbeleuchtung</p> <p>Dieses Produkt enthält Lichtquellen der Energieeffizienzklasse F</p>  | 1,5 | 121 | | 122 | | 123 | |
| | | | | | | | |







Bitte beachten:

Bei Verwendung eines Passepartout-Rahmens verbreitert sich der Schrank auf die ausgewiesenen Maße.

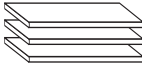

Schrank-Zubehör

Innenausführung: Erle-Nachbildung

| Beschreibung | Maße in cm | | | Art.-Nr. | EURO |
|---|------------|-----|------|------------|------|
| | B | H | T | | |
|  <p>1 Einlegeboden</p> <p>- für Fachbreite 47,5 cm - für Fachbreite 80,1 cm - für Fachbreite 96,4 cm</p> | | | | | |
| | 47,5 | 2,2 | 51,5 | 028 | |
| | 80,1 | 2,2 | 51,5 | 320 | |
| | 96,4 | 2,2 | 51,5 | 030 | |
|  <p>3 Einlegeböden</p> <p>- für Fachbreite 47,5 cm - für Fachbreite 80,1 cm - für Fachbreite 96,4 cm</p> | | | | | |
| | 47,5 | 2,2 | 51,5 | 029 | |
| | 80,1 | 2,2 | 51,5 | 321 | |
| | 96,4 | 2,2 | 51,5 | 031 | |
|  <p>1 Einlegeboden für ausgebauten Eckschrank</p> | | | | | |
| | 88 | 2,2 | 88 | 324 | |
|  <p>1 Einlegeboden für Abschlusschrank, abgeschrägt</p> | | | | | |
| | 43 | 2,2 | 51,5 | 290 | |
|  <p>LED-Lichtblende für Einlegeböden</p> <p>Dieses Produkt enthält Lichtquellen der Energieeffizienzklasse F</p> <p>- für Fachbreite 47,5 cm 1 Stück - für Fachbreite 80,1 cm 1 Stück - für Fachbreite 96,4 cm 1 Stück</p> <p>- für Fachbreite 47,5 cm 2 Stück - für Fachbreite 80,1 cm 2 Stück - für Fachbreite 96,4 cm 2 Stück</p> <p>- für Fachbreite 47,5 cm 3 Stück - für Fachbreite 80,1 cm 3 Stück - für Fachbreite 96,4 cm 3 Stück</p> | | | | | |
| | 47,5 | 3 | 1 | 190 | |
| | 80,1 | 3 | 1 | 199 | |
| | 96,4 | 3 | 1 | 192 | |
| | 47,5 | 3 | 1 | 193 | |
| | 80,1 | 3 | 1 | 343 | |
| | 96,4 | 3 | 1 | 342 | |
| | 47,5 | 3 | 1 | 147 | |
| | 80,1 | 3 | 1 | 149 | |
| | 96,4 | 3 | 1 | 341 | |
|  <p>Kleiderstange</p> <p>- für Fachbreite 47,5 cm - für Fachbreite 80,1 cm - für Fachbreite 96,4 cm</p> | | | | | |
| | 47,5 | 3 | 2 | 116 | |
| | 80,1 | 3 | 2 | 118 | |
| | 96,4 | 3 | 2 | 119 | |



Schrank-Zubehör



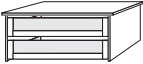
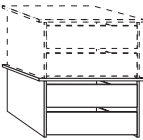
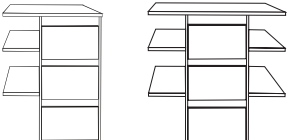
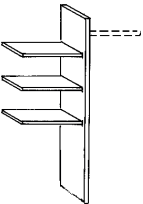
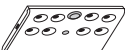



Innenausführung: Erle-Nachbildung

| | Beschreibung | Maße in cm | | | Art.-Nr. | EURO | |
|---|---|------------|-----|------|------------|------------|--|
| | | B | H | T | | | |
|  | Schubkasten-Einsatz mit 2 Auszügen und GLASfront für Drehtüren- und Schwebetürenschränke - für Fachbreite 80,1 cm - für Fachbreite 96,4 cm | 80,1 | 41 | 52 | 060 | | |
| | | 96,4 | 41 | 52 | 061 | | |
|  | Schubkasten-Einsatz mit 2 Auszügen und HOLZfront für Drehtüren- und Schwebetürenschränke, stapelbar und auf beliebiger Höhe einbaubar - für Fachbreite 80,1 cm - für Fachbreite 96,4 cm | 80,1 | 41 | 44 | 891 | | |
| | | 96,4 | 41 | 44 | 892 | | |
|  | Schubkasten-Einsatz mit 3 Auszügen und HOLZfront - für Fachbreite 80,1 cm - für Fachbreite 96,4 cm | 80,1 | 89 | 52 | 113 | | |
| | | 96,4 | 89 | 52 | 064 | | |
|  | Wäscheboden-Einsatz, bestehend aus: 3 E-Böden, 1 Kleiderstange, 1 Mittelseite Beidseitig (links- oder rechtsseitig) verwendbar! | 72,3 | 137 | 51,5 | 065 | | |
| | | 80,1 | 137 | 51,5 | 066 | | |
| | | 96,4 | 137 | 51,5 | 067 | | |
| | | | | | | | |
|  | LED-Schrankinnenbeleuchtung mit Bewegungsmelder, inkl. Akku (Ladevorgang über USB) | | | | | | |
| | | 1 Stück | 10 | 2 | 10 | 106 | |
| | | 2 Stück | 10 | 2 | 10 | 107 | |
| | | 3 Stück | 10 | 2 | 10 | 108 | |
| | | 4 Stück | 10 | 2 | 10 | 109 | |

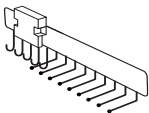
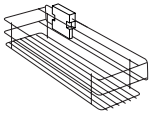
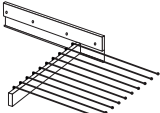
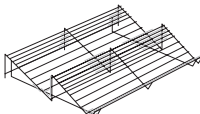

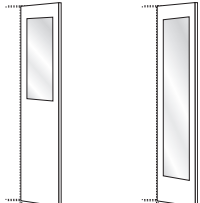
Schrank-Zubehör

Innenausführung: Erle-Nachbildung

| Beschreibung | Maße in cm | | | Art.-Nr. | EURO |
|---|------------|-----|----|-------------|------|
| | B | H | T | | |
|  <p>Krawatten- und Gürtel-Auszug</p> | 7 | 19 | 45 | 059 | |
|  <p>Utensilien-Auszug</p> | 16 | 9 | 45 | 325 | |
|  <p>Ausziehbarer Hosenhalter</p> | 45 | 10 | 50 | 056 | |
|  <p>Schuhrost für Schrankfach B 96,4 cm - für Fachbreite 96,4 cm</p> | 96 | 15 | 50 | 055 | |
|  <p>Kleiderlift für Schrankfach-Breite 72,2 - 96,4 cm</p> | 100 | 85 | 14 | 057 | |
|  <p>Innenspiegel</p> | 36 | 80 | 1 | 046 | |
| <p>Art.-Nr. 046 Art.-Nr.* 033</p>  <p>* Nicht in Verbindung mit Massivholztüren verwendbar!</p> | 36 | 173 | 1 | 033* | |
|  <p>Innenspiegel, ausklappbar</p>  <p>Nur in Verbindung mit Schwebetürenschränken! Nicht in Verbindung mit LED-Lichtblende verwendbar!</p> | 36 | 173 | 2 | 080 | |



Komfortbetten

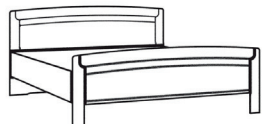

Bettseiten-Höhe 48 cm

| Beschreibung | Liegefläche in cm | Stellfläche in cm | Art.-Nr. | EURO |
|--|--|----------------------|------------|------------|
|  <p>Komfort-Betten mit Holz-Kopfteil und Stollenfußteil</p> <p>Höhe Kopfteil: 89 cm Höhe Fußteil: 66 cm Höhe Oberkante Bettseite: 48 cm</p> | 90 x 190 | 98 x 196 | 200 | |
| | 90 x 200 | 98 x 206 | 201 | |
| | 90 x 210 | 98 x 216 | 202 | |
| | 90 x 220 | 98 x 226 | 203 | |
| | 100 x 190 | 109 x 196 | 204 | |
| | 100 x 200 | 109 x 206 | 205 | |
| | 100 x 210 | 109 x 216 | 206 | |
| | 100 x 220 | 109 x 226 | 207 | |
| | 120 x 190 | 129 x 196 | 208 | |
| | 120 x 200 | 129 x 206 | 209 | |
| | 120 x 210 | 129 x 216 | 210 | |
| | 120 x 220 | 129 x 226 | 211 | |
| |  <p>Höhe Kopfteil: 96 cm Höhe Fußteil: 66 cm Höhe Oberkante Bettseite: 48 cm</p> | 140 x 190 | 149 x 196 | 212 |
| 140 x 200 | | 149 x 206 | 213 | |
| 140 x 210 | | 149 x 216 | 214 | |
| 140 x 220 | | 149 x 226 | 215 | |
| 160 x 190 | | 169 x 196 | 216 | |
| 160 x 200 | | 169 x 206 | 217 | |
| 160 x 210 | | 169 x 216 | 218 | |
| 160 x 220 | | 169 x 226 | 219 | |
| 180 x 190 | | 189 x 196 | 220 | |
| 180 x 200 | | 189 x 206 | 221 | |
| 180 x 210 | | 189 x 216 | 222 | |
| 180 x 220 | | 189 x 226 | 223 | |
| 200 x 190 | | 209 x 196 | 224 | |
| 200 x 200 | | 209 x 206 | 225 | |
| 200 x 210 | | 209 x 216 | 226 | |
| 200 x 220 | | 209 x 226 | 227 | |



Komfortbetten

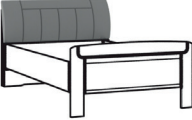

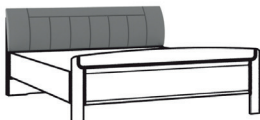
Bettseiten-Höhe 48 cm

| Beschreibung | Liegefläche in cm | Stellfläche in cm | Art.-Nr. | EURO |
|---|----------------------|----------------------|------------|------|
|  <p>Komfort-Betten mit Polster-Kopfteil in Kunstleder Champagner und Stollenfußteil</p> | 90 x 190 | 98 x 207 | 228 | |
| | 90 x 200 | 98 x 217 | 229 | |
| | 90 x 210 | 98 x 227 | 230 | |
| | 90 x 220 | 98 x 237 | 231 | |
| | 100 x 190 | 109 x 207 | 232 | |
| | 100 x 200 | 109 x 217 | 233 | |
| | 100 x 210 | 109 x 227 | 234 | |
| | 100 x 220 | 109 x 237 | 235 | |
|  | 120 x 190 | 129 x 207 | 236 | |
| | 120 x 200 | 129 x 217 | 237 | |
| | 120 x 210 | 129 x 227 | 238 | |
| | 120 x 220 | 129 x 237 | 239 | |
|  | 140 x 190 | 149 x 207 | 240 | |
| | 140 x 200 | 149 x 217 | 241 | |
| | 140 x 210 | 149 x 227 | 242 | |
| | 140 x 220 | 149 x 237 | 243 | |
|  | 160 x 190 | 169 x 207 | 244 | |
| | 160 x 200 | 169 x 217 | 245 | |
| | 160 x 210 | 169 x 227 | 246 | |
| | 160 x 220 | 169 x 237 | 247 | |
| | 180 x 190 | 189 x 207 | 248 | |
| | 180 x 200 | 189 x 217 | 249 | |
| | 180 x 210 | 189 x 227 | 250 | |
| | 180 x 220 | 189 x 237 | 251 | |
| <p>Höhe Kopfteil: 96 cm Höhe Fußteil: 66 cm Höhe Oberkante Bettseite: 48 cm</p> | 200 x 190 | 209 x 207 | 252 | |
| | 200 x 200 | 209 x 217 | 253 | |
| | 200 x 210 | 209 x 227 | 254 | |
| | 200 x 220 | 209 x 237 | 255 | |





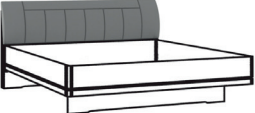

Komfortbetten

Bettseiten-Höhe 48 cm

| Beschreibung | Liegefläche in cm | Stellfläche in cm | Art.-Nr. | EURO |
|---|----------------------|----------------------|------------|------|
|  <p>Komfort-Betten mit Polster-Kopfteil in Kunstleder Champagner und schwebenden Bettrahmen mit Quersockel in Eiche-Nachbildung</p> | 90 x 190 | 98 x 206 | 256 | |
| | 90 x 200 | 98 x 216 | 257 | |
| | 90 x 210 | 98 x 226 | 258 | |
| | 90 x 220 | 98 x 236 | 259 | |
| | 100 x 190 | 109 x 206 | 260 | |
| | 100 x 200 | 109 x 216 | 261 | |
| | 100 x 210 | 109 x 226 | 262 | |
| | 100 x 220 | 109 x 236 | 263 | |
| | 120 x 190 | 129 x 206 | 264 | |
| | 120 x 200 | 129 x 216 | 265 | |
| | 120 x 210 | 129 x 226 | 266 | |
| | 120 x 220 | 129 x 236 | 267 | |
|  | 140 x 190 | 149 x 206 | 268 | |
| | 140 x 200 | 149 x 216 | 269 | |
| | 140 x 210 | 149 x 226 | 270 | |
| | 140 x 220 | 149 x 236 | 271 | |
| | 160 x 190 | 169 x 206 | 272 | |
| | 160 x 200 | 169 x 216 | 273 | |
| | 160 x 210 | 169 x 226 | 274 | |
| | 160 x 220 | 169 x 236 | 275 | |
|  | 180 x 190 | 189 x 206 | 276 | |
| | 180 x 200 | 189 x 216 | 277 | |
| | 180 x 210 | 189 x 226 | 278 | |
| | 180 x 220 | 189 x 236 | 279 | |
| <p>Höhe Kopfteil: 96 cm Höhe Fußteil: 48 cm Höhe Oberkante Bettseite: 48 cm</p> | 200 x 190 | 209 x 206 | 280 | |
| | 200 x 200 | 209 x 216 | 281 | |
| | 200 x 210 | 209 x 226 | 282 | |
| | 200 x 220 | 209 x 236 | 283 | |

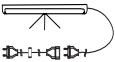
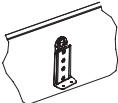

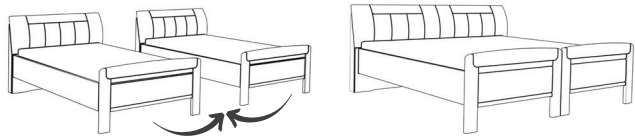

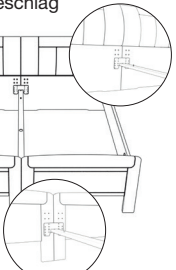

Zusatzelemente

| Beschreibung | Maße in cm | | | Art.-Nr. | EURO |
|---|------------|-----|-----|------------|------|
| | B | H | T | | |
|  <p>LED-Bügelleuchte in silber</p> <p>Dieses Produkt enthält eine Lichtquelle der Energieeffizienzklasse F</p> | | | | | |
| Stück | 50 | 2 | 4 | 101 | |
| Paar | 50 | 2 | 4 | 102 | |
|  <p>Orientierungsleuchte mit Bewegungsmelder, zur Befestigung an den Bettseiten</p> <p>Dieses Produkt enthält eine Lichtquelle der Energieeffizienzklasse F</p> | | | | | |
| Stück | 21 | 2 | 1,7 | 103 | |
| Paar | 21 | 2 | 1,7 | 104 | |
|  <p>Continental-Adapter-Set zur Erhöhung der Einlegetiefe um 9,6 cm</p> | | | | 681 | |
|  <p>Vario-Beschlag - aus zwei Komfort-Einzelbetten kann ein Doppelbett erstellt werden</p> <p> Nur für Betten mit Stollen-Fußteil!</p> <p>für Bettlänge 190 cm für Bettlänge 200 cm für Bettlänge 210 cm für Bettlänge 220 cm</p>    | | | | | |
| | 6,5 | 2,5 | 190 | 705 | |
| | 6,5 | 2,5 | 200 | 706 | |
| | 6,5 | 2,5 | 210 | 707 | |
| | 6,5 | 2,5 | 220 | 708 | |
| <p>Die zwei inneren Bettseiten werden demontiert und können bei Bedarf wieder verwendet werden.</p> | | | | | |

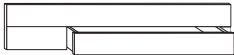

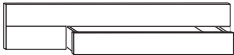



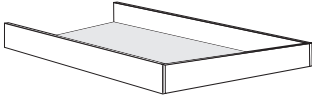

Zusatzelemente

| Beschreibung | Maße in cm | | | Art.-Nr. | EURO |
|--|--------------------------------|-----|----|----------|------------|
| | B | H | T | | |
|  <p>Großraum-Bettschubkasten incl. Fußteilverblendung, Stück</p> | | | | | |
|  <p>Nur für Betten mit Stollen-Fußteil!</p> | - für Liegefläche 90 x 190 cm | 90 | 15 | 61 | 374 |
| | - für Liegefläche 90 x 200 cm | 90 | 15 | 61 | 375 |
| | - für Liegefläche 90 x 210 cm | 90 | 15 | 61 | 376 |
| | - für Liegefläche 90 x 220 cm | 90 | 15 | 61 | 377 |
| | - für Liegefläche 100 x 190 cm | 100 | 15 | 61 | 378 |
| | - für Liegefläche 100 x 200 cm | 100 | 15 | 61 | 379 |
| | - für Liegefläche 100 x 210 cm | 100 | 15 | 61 | 380 |
| | - für Liegefläche 100 x 220 cm | 100 | 15 | 61 | 381 |
| | - für Liegefläche 120 x 190 cm | 120 | 15 | 61 | 382 |
| | - für Liegefläche 120 x 200 cm | 120 | 15 | 61 | 383 |
| | - für Liegefläche 120 x 210 cm | 120 | 15 | 61 | 384 |
| | - für Liegefläche 120 x 220 cm | 120 | 15 | 61 | 385 |
|  <p>Großraum-Bettschubkasten incl. Fußteil- verblendung, paarweise</p> | | | | | |
|  <p>Nur für Betten mit Stollen-Fußteil!</p> | - für Liegefläche 140 x 190 cm | 140 | 15 | 61 | 350 |
| | - für Liegefläche 140 x 200 cm | 140 | 15 | 61 | 351 |
| | - für Liegefläche 140 x 210 cm | 140 | 15 | 61 | 352 |
| | - für Liegefläche 140 x 220 cm | 140 | 15 | 61 | 353 |
| | - für Liegefläche 160 x 190 cm | 160 | 15 | 61 | 354 |
| | - für Liegefläche 160 x 200 cm | 160 | 15 | 61 | 355 |
| | - für Liegefläche 160 x 210 cm | 160 | 15 | 61 | 356 |
| | - für Liegefläche 160 x 220 cm | 160 | 15 | 61 | 357 |
| | - für Liegefläche 180 x 190 cm | 180 | 15 | 61 | 390 |
| | - für Liegefläche 180 x 200 cm | 180 | 15 | 61 | 391 |
| | - für Liegefläche 180 x 210 cm | 180 | 15 | 61 | 392 |
| | - für Liegefläche 180 x 220 cm | 180 | 15 | 61 | 393 |
| | - für Liegefläche 200 x 190 cm | 200 | 15 | 61 | 394 |
| | - für Liegefläche 200 x 200 cm | 200 | 15 | 61 | 395 |
| | - für Liegefläche 200 x 210 cm | 200 | 15 | 61 | 396 |
| | - für Liegefläche 200 x 220 cm | 200 | 15 | 61 | 397 |

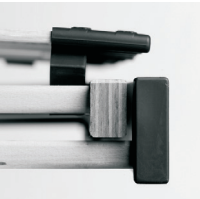
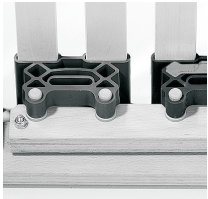





Zusatzelemente

| | Beschreibung | Maße in cm | | | Art.-Nr. | EURO |
|---|--|------------|----|-----|------------|------|
| | | B | H | T | | |
|  | Unterbau-Bettkasten für Lattenroste mit Springauf-Beschlag für Bettlänge 200 cm | | | | | |
| | - für Liegefläche 90 x 200 cm | 87 | 22 | 190 | 910 | |
| | - für Liegefläche 100 x 200 cm | 97 | 22 | 190 | 911 | |
| | - für Liegefläche 140 x 200 cm | 137 | 22 | 190 | 912 | |
| | - für Liegefläche 160 x 200 cm | 157 | 22 | 190 | 913 | |
| | - für Liegefläche 180 x 200 cm | 177 | 22 | 190 | 914 | |
| | - für Liegefläche 200 x 200 cm | 197 | 22 | 190 | 915 | |
|  | Lattenroste mit Springauf-Beschlag - für Bettlänge 200cm, 2er Set | | | | | |
| | - für Liegefläche 90 x 200 cm | 90 | 9 | 200 | 916 | |
| | - für Liegefläche 100 x 200 cm | 100 | 9 | 200 | 917 | |
| | - für Liegefläche 160 x 200 cm | 2 x 80 | 9 | 200 | 918 | |
| | - für Liegefläche 180 x 200 cm | 2 x 90 | 9 | 200 | 919 | |
| | - für Liegefläche 200 x 200 cm | 2 x 100 | 9 | 200 | 920 | |
|  Nicht für Bettbreiten 120 cm und 140 cm lieferbar! | | | | | | |
|    | | | | | | |
|   Hier finden Sie weitere Informationen | | | | | | |

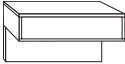
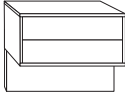

Beimöbel



| Beschreibung | Maße in cm | | | Art.-Nr. | EURO |
|---|--|----|----|------------|------------|
| | B | H | T | | |
|  <p>Nachtschrank, 1 Auszug schwebend</p> <p>- Front in Massivholz Stück Paar</p> <p>- Front Glas Champagner Stück Paar</p> | 60 | 48 | 43 | 051 | |
| | 60 | 48 | 43 | 052 | |
| | 60 | 48 | 43 | 053 | |
| | 60 | 48 | 43 | 054 | |
| | <hr/> | | | | |
| |  <p>Nachtschrank, 2 Auszüge schwebend</p> <p>- Front in Massivholz Stück Paar</p> <p>- Front Glas Champagner Stück Paar</p> | 60 | 48 | 43 | 041 |
| 60 | | 48 | 43 | 042 | |
| 60 | | 48 | 43 | 043 | |
| 60 | | 48 | 43 | 044 | |
| <hr/> | | | | | |
|  <p>Nachtschrank, 2,5 Auszüge</p> <p>- Front in Massivholz Stück Paar</p> <p>- Front Glas Champagner Stück Paar</p> <p>- Front in Massivholz Stück Paar</p> <p>- Front Glas Champagner Stück Paar</p> | | 40 | 48 | 43 | 045 |
| | 40 | 48 | 43 | 047 | |
| | 40 | 48 | 43 | 048 | |
| | 40 | 48 | 43 | 049 | |
| | 60 | 48 | 43 | 050 | |
| | 60 | 48 | 43 | 058 | |
| | 60 | 48 | 43 | 062 | |
| | 60 | 48 | 43 | 063 | |
| | <hr/> | | | | |
| |  <p>Nachtschrank-Paneel mit Rauchglasboden</p> <p> Stück Paar</p> <p> Stück Paar</p> | 40 | 27 | 14 | 111 |
| 40 | | 27 | 14 | 112 | |
| 60 | | 27 | 14 | 114 | |
| 60 | | 27 | 14 | 115 | |
| <hr/> | | | | | |
|  <p>Nachtschrank-Paneel mit Rauchglasboden und LED-Beleuchtung</p> <p>Dieses Produkt enthält Lichtquellen der Energieeffizienzklasse G Stück Paar</p> <p> Stück Paar</p> | | 40 | 27 | 14 | 117 |
| | 40 | 27 | 14 | 120 | |
| | 60 | 27 | 14 | 126 | |
| | 60 | 27 | 14 | 129 | |



Beimöbel

Gleitfüße in schwarz

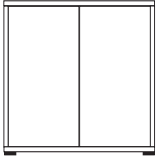
Alle Drehtüren inkl. gedämpfter Scharniere

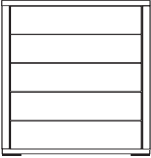
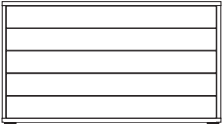
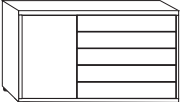

| | Beschreibung | Maße in cm | | | Art.-Nr. | EURO |
|---|---|------------|----------|----------|--------------------------|------|
| | | B | H | T | | |
|  | Kommode, 2-türig , mit einem durchgehenden Einlegeboden | | | | | |
| | - Front in Massivholz - Front Glas Champagner | 80 80 | 86 86 | 43 43 | 026 027 | |
|  | Schubkastenkommode, 5 Auszüge | | | | | |
| | - Front in Massivholz | 60 | 86 | 43 | 035 | |
| | - Front Glas Champagner | 60 | 86 | 43 | 036 | |
| | - oberer Auszug in Glas Champagner, untere Auszüge in Massivholz | 60 | 86 | 43 | 037 | |
|  | - Front in Massivholz | 80 | 86 | 43 | 038 | |
| | - Front Glas Champagner | 80 | 86 | 43 | 039 | |
| | - oberer Auszug in Glas Champagner, untere Auszüge in Massivholz | 80 | 86 | 43 | 040 | |
|  | Schubkastenkommode mit 5 Großraum-Auszügen | | | | | |
| | - Front in Massivholz | 141 | 86 | 43 | 135 | |
| | - Front Glas Champagner | 141 | 86 | 43 | 137 | |
| | - oberer Auszug in Glas Champagner, untere Auszüge in Massivholz | 141 | 86 | 43 | 138 | |
|  | Kombikommode, mit 5 Auszügen rechts, links eine Tür mit einem Einlegeboden | | | | | |
| | - Front in Massivholz | 120 | 86 | 43 | 139 | |
| | - Tür massiv, Auszüge Glas Champagner | 120 | 86 | 43 | 140 | |



Beimöbel

Gleitfüße in schwarz

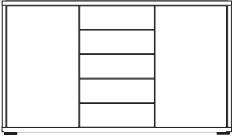
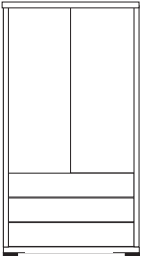
Alle Drehtüren inkl. gedämpfter Scharniere

| | Beschreibung | Maße in cm | | | Art.-Nr. | EURO |
|---|---|------------|-----|----|------------|------|
| | | B | H | T | | |
|  | Kombikommode , mit 5 Auszügen, mit einem Einlegeboden je Tür | | | | | |
| | - Front in Massivholz | 141 | 86 | 43 | 125 | |
| | - Front Glas Champagner | 141 | 86 | 43 | 127 | |
| | - Türen massiv, Auszüge Glas Champagner | 141 | 86 | 43 | 128 | |
|  | Wäscheschrank , 3 Auszüge, 2 Türen | | | | | |
| | - Front in Massivholz | 80 | 165 | 43 | 078 | |
|  | Steckböden massiv | | | | | |
| | | 40 | 3 | 20 | 083 | |
| | | 60 | 3 | 20 | 081 | |
| | | 80 | 3 | 20 | 082 | |
|  | Hängeschrank mit Tür | | | | | |
| | Paar | 40 | 123 | 30 | 344 | |
| | Stück, links ang. | 40 | 123 | 30 | 345 | |
| | Stück, rechts ang. | 40 | 123 | 30 | 346 | |



Beimöbel

| Beschreibung | Maße in cm | | | Art.-Nr. | EURO |
|--|------------|------|----|------------|------|
| | B | H | T | | |
|  Frisier-/ Schreibtisch , Montage zwischen zwei Kommoden  | 80 | 14 | 39 | 022 | |
|  Ankleidebank massiv mit Polster - Kunstleder Champagner | 120 | 46,3 | 40 | 322 | |
|  Ankleidebank mit Polster in Kunstleder - mit Kunstleder Champagner | 120 | 53 | 40 | 323 | |
|  Wandspiegel , Kristall-Glas mit Facette | 60 | 80 | 3 | 088 | |
|  Wandspiegel , Kristall-Glas mit Facette | 110 | 85 | 3 | 347 | |