

Lausanne.



Modell-Nr. 135
Erle teilmassiv



Emissionsgeprüft
Schadstoffgeprüft
Regelmäßige
Produkt-
überwachung
www.tuv.com
ID 1111253053



Lausanne.



Emissionsgeprüft
Schadstoffgeprüft
Regelmäßige
Produkt-
überwachung
www.tuv.com
ID 1111253053



Lausanne.



Emissionsgeprüft
Schadstoffgeprüft
Regelmäßige
Produkt-
überwachung
www.tuv.com
ID 1111253053





LIEFERBARE KORPUS- UND FRONTAUSFÜHRUNGEN

Bitte geben Sie bei jeder Bestellung die exakte Farbkombination aus Front- und Korpusfarbe an!

Farbausführungen:

Korpus und Front

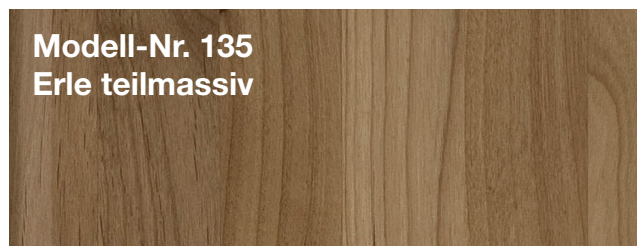

Spiegel



vntřní dekor

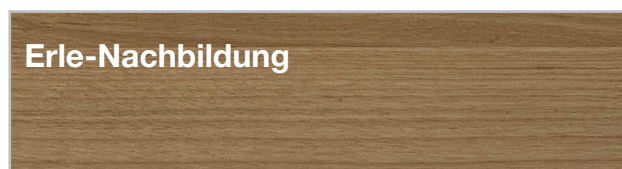

Korpusbreiten

Drehtürenschränke

Breite	Seite	Sockel	Seite	Sockel	Seite	Sockel	Seite	Sockel	Seite	Sockel	Seite	Breite effektiv
50	1,5	47,5	1,5									50,5 cm
100	1,5	96,4	1,5									99,4 cm
150	1,5	96,4	1,5	47,5	1,5							148,4 cm
200	1,5	96,4	1,5	96,4	1,5							197,3 cm
250	1,5	96,4	1,5	47,5	1,5	96,4	1,5					246,3 cm
300	1,5	96,4	1,5	96,4	1,5	96,4	1,5					295,2 cm
350	1,5	96,4	1,5	96,4	1,5	47,5	1,5	96,4	1,5	96,4	1,5	344,2 cm
400	1,5	96,4	1,5	96,4	1,5	96,4	1,5	96,4	1,5	96,4	1,5	393,1 cm

Schwebetürenschränke

	Seite	Sockel	Seite	Sockel	Seite	Sockel	Seite	Sockel	Seite	Breite effektiv
250	1,5	72,3	1,5	47,5	1,5	47,5	1,5	72,3	1,5	246,3 cm
300	1,5	72,3	1,5	72,3	1,5	72,3	1,5	72,3	1,5	295,2 cm

furnplan



Emissionsgeprüft
Schadstoffgeprüft
Regelmäßige
Produkt-
überwachung

www.tuv.com
ID 1111253053

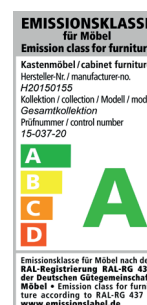
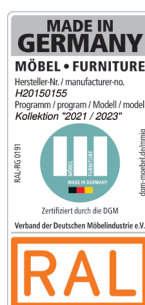



Drehtürenschränke ohne Kranzleiste

Innenausstattung:

2 Einlegeböden, 1 Kleiderstange je Fach
Alle Drehtüren inkl. gedämpfter Scharniere

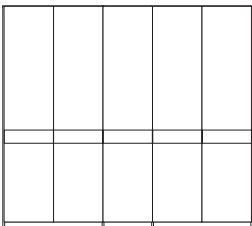
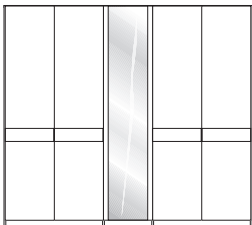
Beschreibung	Maße in cm			Art.-Nr.	EURO	
	B	H	T			
Holztüren						
	1-türig	links angeschlagen	50	216	58	597
	1-türig	rechts angeschlagen	50	216	58	598
	2-türig		100	216	58	532
	3-türig		150	216	58	531
	4-türig		200	216	58	534
	5-türig		250	216	58	535
	6-türig		300	216	58	536
	7-türig		350	216	58	984
8-türig		400	216	58	334	
Holz- und Parsol-Bronze-Spiegeltüren						
	1-türig	1 Spiegeltür, rechts ang.	50	216	58	584
	2-türig	1 Spiegeltür, links ang.	100	216	58	507
	2-türig	2 Spiegeltüren	100	216	58	512
	3-türig	1 Spiegeltür	150	216	58	516
	4-türig	2 Spiegeltüren	200	216	58	517
	5-türig	1 Spiegeltür	250	216	58	521
	5-türig	2 Spiegeltüren	250	216	58	530
	5-türig	3 Spiegeltüren	250	216	58	522
	6-türig	2 Spiegeltüren	300	216	58	527
	7-türig	1 Spiegeltür	350	216	58	988
7-türig	3 Spiegeltüren	350	216	58	989	
8-türig	2 Spiegeltüren	400	216	58	338	
8-türig	4 Spiegeltüren	400	216	58	339	

Funktionsschränke ohne Kranzleiste

Innenausstattung:

2 Einlegeböden, 1 Kleiderstange je Fach
Alle Drehtüren inkl. gedämpfter Scharniere

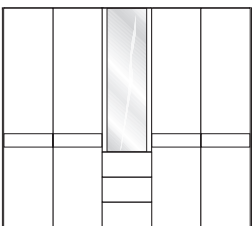
Beschreibung	Maße in cm			Art.-Nr.	EURO	
	B	H	T			
Holztüren, Funktionselement mit Parsol-Spiegel-Türen						
	3-türig	1 Spiegeltür	150	216	58	466
	4-türig	2 Spiegeltüren	175	216	58	467
	5-türig	1 Spiegeltür	250	216	58	468
	6-türig	2 Spiegeltüren	275	216	58	469



Drehtürenschränke ohne Kranzleiste

Innenausstattung:

2 Einlegeböden, 1 Kleiderstange je Fach
Alle Drehtüren inkl. gedämpfter Scharniere

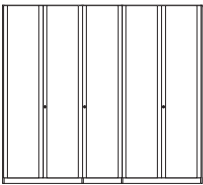
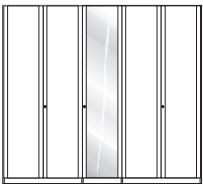

Beschreibung	Maße in cm			Art.-Nr.	EURO
	B	H	T		
 <p>Holztüren mit Schloss, ohne Querriegel</p> <p>1-türig links angeschlagen 1-türig rechts angeschlagen 2-türig 3-türig 4-türig 5-türig 6-türig 7-türig 8-türig</p>	50	216	58	115	
	50	216	58	116	
	100	216	58	117	
	150	216	58	118	
	200	216	58	119	
	250	216	58	120	
	300	216	58	121	
	350	216	58	123	
	400	216	58	124	
 <p>Holz- und Parsol-Bronze-Spiegeltüren, mit Schloss, ohne Querriegel</p> <p>1-türig 1 Spiegeltür, rechts ang. 2-türig 1 Spiegeltür, links ang. 2-türig 2 Spiegeltüren 3-türig 1 Spiegeltür 4-türig 2 Spiegeltüren 5-türig 1 Spiegeltür 5-türig 2 Spiegeltüren 5-türig 3 Spiegeltüren 6-türig 2 Spiegeltüren 7-türig 1 Spiegeltür 7-türig 3 Spiegeltüren 8-türig 2 Spiegeltüren 8-türig 4 Spiegeltüren</p>	50	216	58	176	
	100	216	58	182	
	100	216	58	183	
	150	216	58	184	
	200	216	58	185	
	250	216	58	190	
	250	216	58	191	
	250	216	58	194	
	300	216	58	195	
	350	216	58	207	
	350	216	58	208	
	400	216	58	209	
	400	216	58	210	

Funktionsschränke ohne Kranzleiste

Beschreibung	Maße in cm			Art.-Nr.	EURO
	B	H	T		
 <p>Drehtüren, mit Schloss, ohne Querriegel, Funktionselement mit Parsol-Spiegel-Türen, mit Griff</p> <p>3-türig 1 Spiegeltür 4-türig 2 Spiegeltüren 5-türig 1 Spiegeltür 6-türig 2 Spiegeltüren</p>	150	216	58	221	
	175	216	58	222	
	250	216	58	223	
	275	216	58	224	

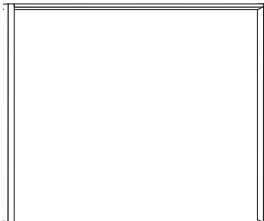

Zusatzelemente für Drehtürenschränke und Funktionsschränke

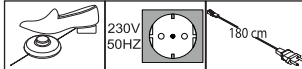
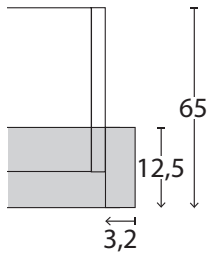
Beschreibung	Maße in cm			Art.-Nr.	EURO	
	B	H	T			
 <p>Passepartout-Rahmen, Breite je Seitenstollen: 3,2 cm, ohne Beleuchtung</p> <ul style="list-style-type: none"> - für Schrankbreite 50 cm - für Schrankbreite 100 cm - für Schrankbreite 150 cm - für Schrankbreite 175 cm - für Schrankbreite 200 cm - für Schrankbreite 250 cm - für Schrankbreite 275 cm - für Schrankbreite 300 cm - für Schrankbreite 350 cm - für Schrankbreite 400 cm 	56,4	220	12,5	880		
	106,4	220	12,5	881		
	156,4	220	12,5	882		
	181,4	220	12,5	828		
	206,4	220	12,5	875		
	256,4	220	12,5	876		
	281,4	220	12,5	829		
	306,4	220	12,5	877		
	356,4	220	12,5	878		
	406,4	220	12,5	879		
 <p>Mit Power-LED-Beleuchtung</p> <ul style="list-style-type: none"> 4 Leuchten - für Schrankbreite 200 cm 5 Leuchten - für Schrankbreite 250 cm 5 Leuchten - für Schrankbreite 275 cm 6 Leuchten - für Schrankbreite 300 cm 7 Leuchten - für Schrankbreite 350 cm 8 Leuchten - für Schrankbreite 400 cm 	206,4	220	12,5	815		
	256,4	220	12,5	817		
	281,4	220	12,5	831		
	306,4	220	12,5	818		
	356,4	220	12,5	819		
	406,4	220	12,5	824		
	<p>Dieses Produkt enthält Lichtquellen der Energieeffizienzklasse F</p> 					
	<p>Draufsicht Schrank inkl. PPT-Rahmen</p>  <p>Maße in cm</p>					

Bitte beachten:

Bei Verwendung eines Passepartout-Rahmens verbreitert sich der Schrank auf die ausgewiesenen Maße.

Passepartout-Rahmen für Schränke ab 350 cm mittig gestoßen.

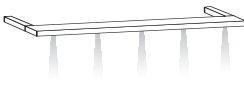
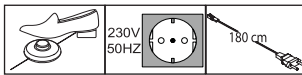

Zusatzelemente für Drehtürenschränke und Funktionsschränke

Beschreibung	Maße in cm			Art.-Nr.	EURO
	B	H	T		
 <p>Kranzleiste, ohne Beleuchtung</p> <ul style="list-style-type: none"> - für Schrankbreite 50 cm - für Schrankbreite 100 cm - für Schrankbreite 150 cm - für Schrankbreite 175 cm - für Schrankbreite 200 cm - für Schrankbreite 250 cm - für Schrankbreite 275 cm - für Schrankbreite 300 cm - für Schrankbreite 350 cm - für Schrankbreite 400 cm 					
 <p>Mit Power-LED-Beleuchtung</p> <p>Dieses Produkt enthält Lichtquellen der Energieeffizienzklasse F</p>  <ul style="list-style-type: none"> 4 Leuchten - für Schrankbreite 200 cm 5 Leuchten - für Schrankbreite 250 cm 5 Leuchten - für Schrankbreite 275 cm 6 Leuchten - für Schrankbreite 300 cm 7 Leuchten - für Schrankbreite 350 cm 8 Leuchten - für Schrankbreite 400 cm 					

Kranzleiste für Schränke ab 350 cm mittig gestoßen.



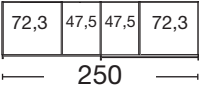
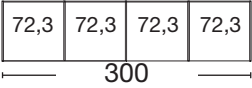

Schwebetürenschränke, 2-türig ohne Kranzleiste

Innenausstattung:
2 Einlegeböden, 1 Kleiderstange



Beschreibung	Maße in cm			Art.-Nr.	EURO
	B	H	T		
 <p>Front-Kombination aus Massivholz und Parsol-Bronze-Spiegel-Glas</p>  	250	217	67	431	
	300	217	67		

Zusatzelemente für Schwebetürenschränke

Beschreibung	Maße in cm			Art.-Nr.	EURO
	B	H	T		
 <p>2er-Set Selbsteinzug mit Dämpfung</p>	24	2	11	065	
 <p>Kollisionsdämpfer</p> <p>- für 2-türige Schränke 1 Stück</p> <p> Optimale Funktion nur in Verbindung mit Außentürdämpfung</p>	28	4	2	369	

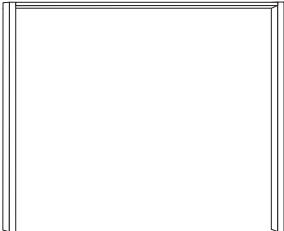

Zusatzelemente für Schwebetürenschränke

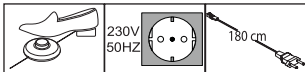
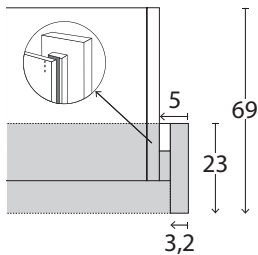
Beschreibung	Maße in cm			Art.-Nr.	EURO
	B	H	T		
 <p>Passepartout-Rahmen, Breite je Seitenstollen: 5 cm, ohne Beleuchtung</p> <ul style="list-style-type: none"> - für Schrankbreite 250 cm - für Schrankbreite 300 cm 	260 310	221 221	23 23	845 846	
 <p>Mit Power-LED-Beleuchtung</p> <ul style="list-style-type: none"> 4 Leuchten - für Schrankbreite 250 cm 6 Leuchten - für Schrankbreite 300 cm 	260 310	221 221	23 23	848 849	
<p>Dieses Produkt enthält Lichtquellen der Energieeffizienzklasse F</p> 					
<p>Draufsicht Schrank inkl. PPT-Rahmen</p>  <p>Maße in cm</p>					

Bitte beachten:

Bei Verwendung eines Passepartout-Rahmens verbreitert sich der Schrank auf die ausgewiesenen Maße.

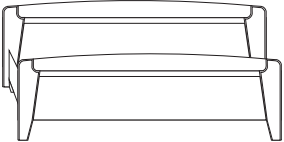
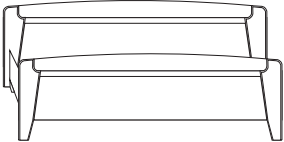
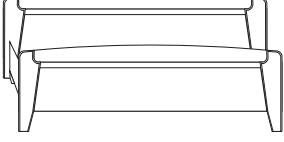

Komfortbetten

Beschreibung	Liegefläche in cm	Stellfläche in cm	Art.-Nr.	EURO
 <p>Bettseitenhöhe 43 cm</p> <p>Höhe Kopfteil: 92 cm Höhe Fußteil: 67 cm Höhe Oberkante Bettseite: 43 cm</p>	180 x 190 180 x 200 180 x 210 180 x 220 200 x 190 200 x 200 200 x 210 200 x 220	192 x 197 192 x 207 192 x 217 192 x 227 212 x 197 212 x 207 212 x 217 212 x 227	274 275 278 279 276 277 281 282	
 <p>Bettseitenhöhe 48 cm</p> <p>Höhe Kopfteil: 96 cm Höhe Fußteil: 69 cm Höhe Oberkante Bettseite: 48 cm</p>	180 x 190 180 x 200 180 x 210 180 x 220 200 x 190 200 x 200 200 x 210 200 x 220	192 x 197 192 x 207 192 x 217 192 x 227 212 x 197 212 x 207 212 x 217 212 x 227	270 271 272 273 280 283 284 285	
 <p>Bettseitenhöhe 53 cm</p> <p>Höhe Kopfteil: 103 cm Höhe Fußteil: 69 cm Höhe Oberkante Bettseite: 53 cm</p>	180 x 190 180 x 200 180 x 210 180 x 220 200 x 190 200 x 200 200 x 210 200 x 220	192 x 197 192 x 207 192 x 217 192 x 227 212 x 197 212 x 207 212 x 217 212 x 227	315 316 317 318 319 320 321 322	

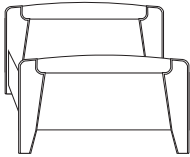

Komfortbetten

Beschreibung	Liegefläche in cm	Stellfläche in cm	Art.-Nr.	EURO
 <p>Komfort-Einzelbett</p> <p>Höhe Kopfteil: 85 cm Höhe Fußteil: 62 cm Höhe Oberkante Bettseite: 48 cm</p>	90 x 190	92 x 197	323	
	90 x 200	92 x 207	324	
	90 x 210	92 x 217	325	
	90 x 220	92 x 227	326	
	100 x 190	112 x 197	245	
	100 x 200	112 x 207	250	
	100 x 210	112 x 217	240	
	100 x 220	112 x 227	241	
	120 x 190	132 x 197	242	
	120 x 200	132 x 207	251	
	120 x 210	132 x 217	243	
	120 x 220	132 x 227	244	

Zusatzelemente für Komfortbetten

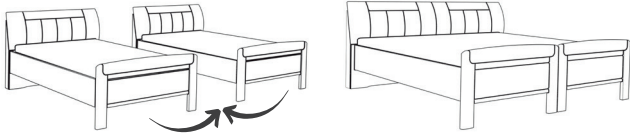
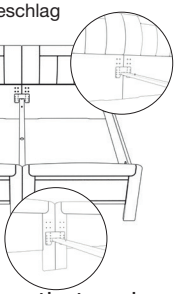
Beschreibung	Maße in cm			Art.-Nr.	EURO
	B	H	T		
 <p>Vario-Beschlag - aus zwei Komfort-Einzelbetten kann ein Doppelbett erstellt werden</p> <p>für Bettlänge 190 cm für Bettlänge 200 cm für Bettlänge 210 cm für Bettlänge 220 cm</p>					
 <p>Vario-Beschlag</p> 					
<p>Die zwei inneren Bettseiten werden demontiert und können bei Bedarf wieder verwendet werden.</p>					





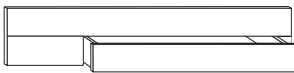
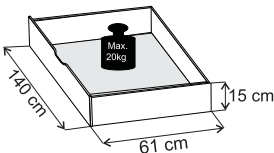
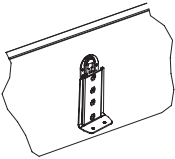

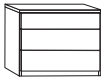

Zusatzelemente für Komfortbetten

Beschreibung	Maße in cm			Art.-Nr.	EURO
	B	H	T		
 <p>Großraum-Bettschubkasten incl. Fußteil-Verblendung - paarweise</p>					
 <p>⚠ Nicht für Komfort-Einzelbetten lieferbar!</p> <ul style="list-style-type: none"> - für Liegefläche 180 x 190 cm - für Liegefläche 180 x 200 cm - für Liegefläche 180 x 210 cm - für Liegefläche 180 x 220 cm <p>- für Bettseiten-Höhe 43 cm</p>	140	15	61	375	
	140	15	61	378	
	140	15	61	379	
	140	15	61	380	
	140	15	61	424	
	140	15	61	394	
	140	15	61	425	
	140	15	61	395	
<ul style="list-style-type: none"> - für Liegefläche 180 x 190 cm - für Liegefläche 180 x 200 cm - für Liegefläche 180 x 210 cm - für Liegefläche 180 x 220 cm <p>- für Bettseiten-Höhe 48 und 53 cm</p>	140	15	61	960	
	140	15	61	961	
	140	15	61	962	
	140	15	61	963	
<ul style="list-style-type: none"> - für Liegefläche 200 x 190 cm - für Liegefläche 200 x 200 cm - für Liegefläche 200 x 210 cm - für Liegefläche 200 x 220 cm 	140	15	61	964	
	140	15	61	965	
	140	15	61	966	
	140	15	61	967	
 <p>Continental-Adapter-Set zur Erhöhung der Einlegetiefe um 9,6 cm</p>				181	
<p>- für Bettseiten-Höhe 48 und 53 cm</p>					

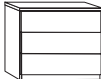

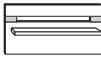
Zusatzelemente für Komfortbetten

Beschreibung	Maße in cm			Art.-Nr.	EURO	
	B	H	T			
 <p>Nachtschrank mit 3 Auszügen, oberer Schubkasten schmal</p>						
 <p>- für Bettseiten-Höhe 43 und 48 cm</p>	Stück	40	50	36	615	
	Paar	40	50	36	614	
	Stück	60	50	36	613	
	Paar	60	50	36	612	
 <p>Nachtschrank, 3 Auszüge</p>						
 <p>- für Bettseitenhöhe 53 cm</p>	Stück	40	55	36	634	
	Paar	40	55	36	636	
	Stück	60	55	36	610	
	Paar	60	55	36	611	
 <p>Paneel mit Ablageboden und Nische</p>						
für Breite 40 cm	Stück	40	31	13	047	
für Breite 40 cm	Paar	40	31	13	031	
für Breite 60 cm	Stück	60	31	13	051	
für Breite 60 cm	Paar	60	31	13	052	
 <p>LED-Nischen-Beleuchtung für Paneel</p>						
<small>Dieses Produkt enthält Lichtquellen der Energieeffizienzklasse G</small>	für Breite 40 cm	Stück	29	1	1	090
	für Breite 60 cm	Stück	34,5	1	1	092
	für Breite 60 cm	Paar	34,5	1	1	093
 <p>LED-Ablageboden-Beleuchtung für Nachtschrank-Paneel</p>						
<small>Dieses Produkt enthält Lichtquellen der Energieeffizienzklasse G</small>	für Breite 60 cm	Stück	34,5	1	1	096
	für Breite 60 cm	Paar	34,5	1	1	113



Beimöbel Höhe 89 cm

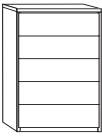
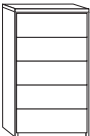
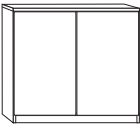
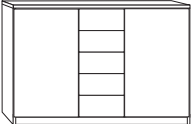
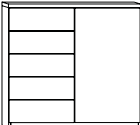
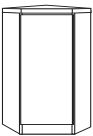
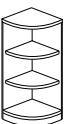

Alle Drehtüren inkl. gedämpfter Scharniere

Beschreibung	Maße in cm			Art.-Nr.	EURO
	B	H	T		
 <p>Schubkastenschrank, 5 Auszüge</p>	60	89	37	063	
 <p>Schubkastenschrank, 5 Auszüge</p>	40	89	37	715	
 <p>Kommode, 2-türig, mit einem durchgehenden Einlegeboden</p>	93	89	37	062	
 <p>Kombikommode, 2 Türen außen, mittig 5 Auszüge, je Türenfach ein Einlegeboden</p>	125	89	37	419	
 <p>Kombikommode, schmal, links 5 Auszüge, 1 Tür rechts angeschlagen, dahinter ein Einlegeboden</p>	93	89	37	024	
 <p>Eckkommode</p> <p>rechts ang., stellbar links v. Bett links ang., stellbar rechts v. Bett</p>	61 61	89 89	61 61	686 688	
 <p>Abschlussecke</p>	37	89	37	068	



Beimöbel Höhe 72 cm

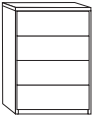

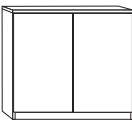
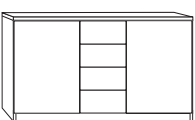
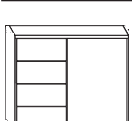
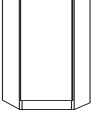
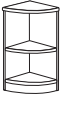

Alle Drehtüren inkl. gedämpfter Scharniere

	Beschreibung	Maße in cm			Art.-Nr.	EURO
		B	H	T		
	Schubkastenschrank, 4 Auszüge	60	72	37	620	
	Schubkastenschrank, 4 Auszüge	40	72	37	714	
	Kommode, 2-türig, mit einem durchgehenden Einlegeboden	93	72	37	629	
	Kombikommode, 2 Türen außen, mittig 4 Auszüge, je Türenfach ein Einlegeboden	125	72	37	422	
	Kombikommode, schmal, 1 Einlegeboden je Tür	93	72	37	635	
	Eckkommode					
	links ang., stellbar rechts v. Bett	61	72	61	695	
	rechts ang., stellbar links v. Bett	61	72	61	696	
	Abschlussecke					
		37	72	37	069	



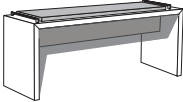

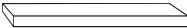
Beimöbel

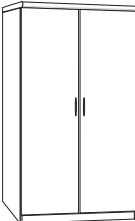
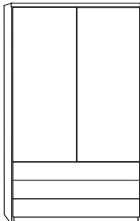
Alle Drehtüren inkl. gedämpfter Scharniere

Beschreibung	Maße in cm			Art.-Nr.	EURO
	B	H	T		
 <p>Ankleidebank in Holz-Nachbildung, mit Sitzauflage in Kunstleder</p> <p>- mit Kunstleder mocca</p>	120	53	40	411	
 <p>Schminktisch, Montage zwischen zwei Beimöbeln</p>	80	16	39	073	
 <p>Steckböden massiv</p>	40 60 80	3 3 3	20 20 20	080 081 082	
 <p>Hängeschrank mit Tür</p> <p>Paar Stück links Stück rechts</p>	40 40 40	123 123 123	30 30 30	604 606 605	
 <p>Wäscheschrank, incl. 4 Einlegeböden</p> <p>2-türig</p>	93	180	37	078	
 <p>Kombi-Wäscheschrank, 3 Auszüge, 3 Einlegeböden</p> <p>2-türig</p>	93	180	37	122	



Beimöbel

	Beschreibung	Maße in cm			Art.-Nr.	EURO
		B	H	T		
	Wandspiegel , Parsol-Bronze-Glas mit Facette	60	80	3	088	
	Wandspiegel , Parsol-Bronze-Glas mit Facette	110	85	3	650	