

## Frontdekore



Nr. 777 Cosmos Grey matt



Nr. 793 Edelweiß matt



Nr. 891 Quarzgrau matt



Nr. 893 Titangrau matt



Nr. 722 Polarweiß hgl.



Nr. 670 Halifax Eiche



Nr. 750 Cardiff Eiche



Nr. 751 Cuneo Eiche Braun



Nr. 771 Cuneo Eiche Natural



Nr. 785 Eiche Natur  
Nachbildung

**F** Folierte Front

**M** Melaminharzbeschichtete Front mit ABS-Kante

## Korpusdekore

\* Hochglanz Korpus gegen Aufpreis



Nr. 177  
Cosmos Grey  
matt

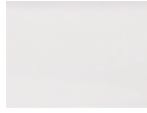

Nr. 111  
Weiß matt



Nr. 191  
Quarzgrau matt



Nr. 193  
Titangrau matt

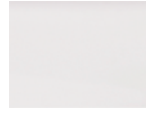

\*Nr. 161  
Weiß hgl.



Nr. 170  
Halifax Eiche



Nr. 150  
Cardiff Eiche



Nr. 151  
Cuneo Eiche  
Braun



Nr. 171  
Cuneo Eiche  
Natural



Nr. 185  
Eiche Natur  
Nachbildung

## Waschtischfarbe

Keramik -  
Möbelwaschtische



Q!flat

Nr. 1  
Weiß

Nr. 41  
Weiß matt

## Technik

Auszüge und Schubkästen

Nr. 554

Premium-Technik mit Dämpfung

Türen mit integriertem Dämpfungssystem

## Griffvarianten



Nr. 351 Griffleiste in  
alu matt



Nr. 352 Griffleiste in  
schwarz matt



Nr. 353 Griffleiste in  
weiß matt

## Spiegelschränke











Serie A

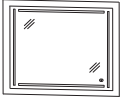

Serie B











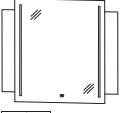

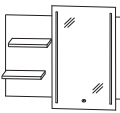
# Programm 074 - Typenliste

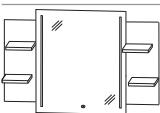
Tiefenangabe entspricht der Korpusstärke		Tiefe in mm	Breite in mm	Höhe in mm	Artikelnummer	Anschlag	Aufpreis Hoch- glanz Korpus
 		39	600	740	<b>SET 4 5 6 0 0 1</b>		
<p><b>Flächenspiegel</b>            1 Trägerplatte in Korpusdekor            1 Flächenspiegel 500 mm breit und 640 mm hoch            2 LED-Streifen senkrecht            2 LED-Streifen waagrecht            32,1 Watt / Converter 60 Watt            3467 Lumen / 2700 - 6500 Kelvin            1 Touch LED-Dimmer            Dieses Produkt enthält eine Lichtquelle            der Energieeffizienzklasse: G</p>							
 		39	900	740	<b>SET 4 5 9 0 0 1</b>		
<p><b>Flächenspiegel</b>            1 Trägerplatte in Korpusdekor            1 Flächenspiegel 800 mm breit und 640 mm hoch            2 LED-Streifen senkrecht            2 LED-Streifen waagrecht            41,0 Watt / Converter 60 Watt            4432 Lumen / 2700 - 6500 Kelvin            1 Touch LED-Dimmer            Dieses Produkt enthält eine Lichtquelle            der Energieeffizienzklasse: G</p>							
 		39	1200	740	<b>SET 4 5 1 2 0 1</b>		
<p><b>Flächenspiegel</b>            1 Trägerplatte in Korpusdekor            1 Flächenspiegel 1100 mm breit und 640 mm hoch            2 LED-Streifen senkrecht            2 LED-Streifen waagrecht            50,7 Watt / Converter 60 Watt            5476 Lumen / 2700 - 6500 Kelvin            1 Touch LED-Dimmer            Dieses Produkt enthält eine Lichtquelle            der Energieeffizienzklasse: G</p>							
 		39	1500	740	<b>SET 4 5 1 5 0 1</b>		
<p><b>Flächenspiegel</b>            1 Trägerplatte in Korpusdekor            1 Flächenspiegel 1400 mm breit und 640 mm hoch            2 LED-Streifen senkrecht            2 LED-Streifen waagrecht            49,4 Watt / Converter 60 Watt            5335 Lumen / 2700 - 6500 Kelvin            1 Touch LED-Dimmer            Dieses Produkt enthält eine Lichtquelle            der Energieeffizienzklasse: G</p>							
<h2>Flächenspiegel Serie B</h2>							
 		39	600	800	<b>SET 5 4 6 0 0 2</b>		
<p><b>Flächenspiegel</b>            1 Trägerplatte in Korpusdekor 640 mm hoch            1 Flächenspiegel 500 mm breit            2 LED-Streifen senkrecht            36,0 Watt / Converter 60 Watt            3888 Lumen / 2700 - 6500 Kelvin            1 Touch LED-Dimmer            Dieses Produkt enthält eine Lichtquelle            der Energieeffizienzklasse: G</p>							

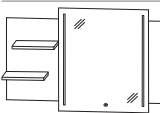

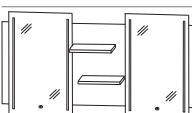
Passendes Zubehör finden Sie im separaten Register!

# Programm 074 - Typenliste

	Tiefe in mm	Breite in mm	Höhe in mm	Artikelnummer	Anschlag	Aufpreis Hoch- glanz Korpus
Tiefenangabe entspricht der Korpusstärke						
<b>Flächenspiegel Serie B</b>						
 	39	900	800	<b>SET 5 4 9 0 0 2</b>		
<b>Flächenspiegel</b> 1 Trägerplatte in Korpusdekor 640 mm hoch 1 Flächenspiegel 700 mm breit 2 LED-Streifen senkrecht 42,2 Watt / Converter 60 Watt 4558 Lumen / 2700 - 6500 Kelvin 1 Touch LED-Dimmer Dieses Produkt enthält eine Lichtquelle der Energieeffizienzklasse: G						
 	141	900	800	<b>SET 5 4 9 0 L 2</b>		
<b>Flächenspiegel</b> 1 Trägerplatte in Korpusdekor 640 mm hoch 2 versetzte Holzablagen Tiefe 125 mm 1 Flächenspiegel 500 mm breit 2 LED-Streifen senkrecht 36,0 Watt / Converter 60 Watt 3888 Lumen / 2700 - 6500 Kelvin 1 Touch LED-Dimmer Dieses Produkt enthält eine Lichtquelle der Energieeffizienzklasse: G  Ablagefächer links Ablagefächer rechts						
	141	900	800	<b>SET 5 4 9 0 R 2</b>		
 	141	1200	800	<b>SET 5 4 1 2 0 2</b>		
<b>Flächenspiegel</b> 1 Trägerplatte in Korpusdekor 640 mm hoch 2 versetzte Holzablagen links Tiefe 125 mm 2 versetzte Holzablagen rechts Tiefe 125 mm 1 Flächenspiegel 700 mm breit 2 LED-Streifen senkrecht 42,2 Watt / Converter 60 Watt 4558 Lumen / 2700 - 6500 Kelvin 1 Touch LED-Dimmer Dieses Produkt enthält eine Lichtquelle der Energieeffizienzklasse: G						
 	141	1200	800	<b>SET 5 4 1 2 L 2</b>		
<b>Flächenspiegel</b> 1 Trägerplatte in Korpusdekor 640 mm hoch 2 versetzte Holzablagen 1 Flächenspiegel 700 mm breit 2 LED-Streifen senkrecht 42,2 Watt / Converter 60 Watt 4558 Lumen / 2700 - 6500 Kelvin 1 Touch LED-Dimmer Dieses Produkt enthält eine Lichtquelle der Energieeffizienzklasse: G  Ablagefächer links Ablagefläche rechts						
	141	1200	800	<b>SET 5 4 1 2 R 2</b>		
 	141	1500	800	<b>SET 5 4 1 5 0 2</b>		
<b>Flächenspiegel</b> 1 Trägerplatte in Korpusdekor 640 mm hoch 2 versetzte Holzablagen Tiefe 125 mm 2 Flächenspiegel je 500 mm breit je 2 LED-Streifen senkrecht je 36,0 Watt / Converter 60 Watt je 3888 Lumen / 2700 - 6500 Kelvin je 1 Touch LED-Dimmer Dieses Produkt enthält eine Lichtquelle der Energieeffizienzklasse: G						

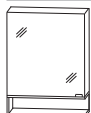

Passendes Zubehör finden Sie im separaten Register!

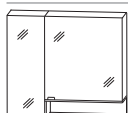
# Programm 074 - Typenliste

Tiefenangabe entspricht der Korpusstärke		Tiefe in mm	Breite in mm	Höhe in mm	Artikelnummer	Anschlag	Aufpreis Hoch- glanz Korpus
 <p>inkl. Griffblock in chrom Bitte Anschlag der Spiegeltür angeben!</p>							
<p><b>Spiegelschrank</b> 1 Doppelspiegeltür 2 Glasfachböden 1 Schalter-Steckdosen-Element 1 LED-Converter 15 Watt 1 Regal seitlich geöffnet</p> <p><b>Regal optional farblich absetzbar</b> Türbreite: 596 mm Türhöhe: 636 mm</p> <p>Regal rechts geöffnet</p> <p>Regal links geöffnet</p> <p>Optionales Zubehör: LED-Aufbauleuchte 600 mm breit in chrom LED-Aufbauleuchte 600 mm breit in schwarz matt LED-Aufbauleuchte 634 mm breit in chrom matt LED-Aufbauleuchte 634 mm breit in schwarz matt Sensor für Emotion-Beleuchtung</p>		150	600	800	<b>SET 5 3 6 R R G</b>	L/R	
		150	600	800	<b>SET 5 3 6 L R G</b>	L/R	
					PZ 1 1 6 1 6 0 PZ 1 1 6 2 6 0 PZ 1 1 4 0 6 0 PZ 1 1 6 0 6 0 PZ 1 0 2 0 1		
 <p>inkl. Griffblöcke in chrom Abb. = rechts</p>		150	900	800	<b>SET 5 3 9 0 R G</b>	L/R	
<p><b>Spiegelschrank</b> 3 Doppelspiegeltüren 6 Glasfachböden 2 Mittelwände 1 Schalter-Steckdosen-Element 1 LED-Converter 30 Watt 1 Regal seitlich geöffnet</p> <p><b>Regal optional farblich absetzbar</b> Türbreiten: 238 mm / 412 mm / 238 mm Türhöhe: 636 mm der Anschlag gibt die offene Seite des Regals vor</p> <p>Optionales Zubehör: LED-Aufbauleuchte 900 mm breit in chrom LED-Aufbauleuchte 900 mm breit in schwarz matt LED-Aufbauleuchte 934 mm breit in chrom matt LED-Aufbauleuchte 934 mm breit in schwarz matt Sensor für Emotion-Beleuchtung</p>					PZ 1 1 6 1 9 0 PZ 1 1 6 2 9 0 PZ 1 1 4 0 9 0 PZ 1 1 6 0 9 0 PZ 1 0 2 0 1		
 <p>inkl. Griffblöcke in chrom</p>							
<p><b>Spiegelschrank</b> 2 Doppelspiegeltüren 4 Glasfachböden 1 Mittelwand 1 Schalter-Steckdosen-Element 1 LED-Converter 30 Watt 1 Regal seitlich geöffnet</p> <p><b>Regal optional farblich absetzbar</b> Türbreiten: 296 mm / 596 mm Türhöhe: 796 mm und 636 mm</p> <p>Regal rechts geöffnet und hohe Spiegeltür links</p> <p>Regal links geöffnet und hohe Spiegeltür rechts</p> <p>Optionales Zubehör: LED-Aufbauleuchte 900 mm breit in chrom LED-Aufbauleuchte 900 mm breit in schwarz matt LED-Aufbauleuchte 934 mm breit in chrom matt LED-Aufbauleuchte 934 mm breit in schwarz matt Sensor für Emotion-Beleuchtung</p>		150	900	800	<b>SET 5 3 9 R R G</b>		
		150	900	800	<b>SET 5 3 9 L R G</b>		
					PZ 1 1 6 1 9 0 PZ 1 1 6 2 9 0 PZ 1 1 4 0 9 0 PZ 1 1 6 0 9 0 PZ 1 0 2 0 1		



Passendes Zubehör finden Sie im separaten Register!

# Programm 074 - Typenliste

Tiefenangabe entspricht der Korpus-tiefe	Tiefe in mm	Breite in mm	Höhe in mm	Artikelnummer	Anschlag	Aufpreis Hochglanz Korpus
<p><b>Spiegelschränke Serie A</b> <b>Regale mit Korpus abschließend</b></p>  <p>inkl. Griffblöcke in chrom Abb. = rechts</p> <p><b>Spiegelschrank</b> 3 Doppelspiegeltüren 6 Glasfachböden 2 Mittelwände 1 Schalter-Steckdosen-Element 1 LED-Converter 30 Watt 1 Regal seitlich geöffnet <b>Regal optional farblich absetzbar</b> Türbreiten: 388 mm / 412 mm / 388 mm Türhöhe: 636 mm der Anschlag gibt die offene Seite des Regals vor</p> <p>Optionales Zubehör: LED-Aufbauleuchte 1200 mm breit in chrom LED-Aufbauleuchte 1200 mm breit in schwarz matt LED-Aufbauleuchte 1234 mm breit in chrom matt LED-Aufbauleuchte 1234 mm breit in schwarz matt Sensor für Emotion-Beleuchtung</p>	150	1200	800	<b>SET 5 3 1 2 R G</b>	L/R	
 <p>inkl. Griffblöcke in chrom</p> <p><b>Spiegelschrank</b> 4 Doppelspiegeltüren 8 Glasfachböden 3 Mittelwände 1 Schalter-Steckdosen-Element 1 LED-Converter 30 Watt 1 Regal seitlich geöffnet <b>Regal optional farblich absetzbar</b> Türbreiten: 296 mm / 238 mm / 412 mm / 238 mm Türhöhe: 796 mm und 636 mm</p> <p>Regal rechts geöffnet und hohe Spiegeltür links Regal links geöffnet und hohe Spiegeltür rechts</p> <p>Optionales Zubehör: LED-Aufbauleuchte 1200 mm breit in chrom LED-Aufbauleuchte 1200 mm breit in schwarz matt LED-Aufbauleuchte 1234 mm breit in chrom matt LED-Aufbauleuchte 1234 mm breit in schwarz matt Sensor für Emotion-Beleuchtung</p>	150	1200	800	<b>SET 5 3 2 R R G</b>		
 <p>inkl. Griffblöcke in chrom Bitte Anschlag der mittleren Tür wählen</p> <p><b>Spiegelschrank</b> 3 Doppelspiegeltüren 6 Glasfachböden 2 Mittelwände 2 Schalter-Steckdosen-Elemente 2 LED-Converter 15 Watt 2 Regale seitlich geöffnet <b>Regale optional farblich absetzbar</b> Türbreiten: 596 mm / 296 mm / 596 mm Türhöhe: 636 mm und 796 mm</p> <p>Optionales Zubehör: LED-Aufbauleuchte 600 mm breit in chrom LED-Aufbauleuchte 600 mm breit in schwarz matt LED-Aufbauleuchte 634 mm breit in chrom matt LED-Aufbauleuchte 634 mm breit in schwarz matt Sensor für Emotion-Beleuchtung</p>	150	1500	800	<b>SET 5 3 1 5 R G</b>	L/R	

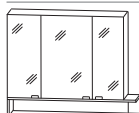

Passendes Zubehör finden Sie im separaten Register!

# Programm 074 - Typenliste

Tiefenangabe entspricht der Korpusstärke		Tiefe in mm	Breite in mm	Höhe in mm	Artikelnummer	Anschlag	Aufpreis Hoch- glanz Korpus
 <p>inkl. Griffblock in chrom Bitte Anschlag der Spiegeltür angeben!</p>							
<p><b>Spiegelschrank</b> 1 Doppelspiegeltür 2 Glasfachböden 1 Schalter-Steckdosen-Element 1 LED-Converter 15 Watt 1 Regal seitlich überstehend und geöffnet</p> <p><b>Regal optional farblich absetzbar</b> Türbreite: 596 mm Türhöhe: 636 mm</p> <p>Regal rechts geöffnet</p> <p>Regal links geöffnet</p> <p>Optionales Zubehör: LED-Aufbauleuchte 600 mm breit in chrom LED-Aufbauleuchte 600 mm breit in schwarz matt LED-Aufbauleuchte 634 mm breit in chrom matt LED-Aufbauleuchte 634 mm breit in schwarz matt Sensor für Emotion-Beleuchtung</p>		150	750	800	<b>SET 5 3 6 R R U</b>	L/R	
		150	750	800	<b>SET 5 3 6 L R U</b>	L/R	
					PZ 1 1 6 1 6 0 PZ 1 1 6 2 6 0 PZ 1 1 4 0 6 0 PZ 1 1 6 0 6 0 PZ 1 0 2 0 1		
 <p>inkl. Griffblöcke in chrom Abb. = rechts</p>		150	1050	800	<b>SET 5 3 9 0 R U</b>	L/R	
<p><b>Spiegelschrank</b> 3 Doppelspiegeltüren 6 Glasfachböden 2 Mittelwände 1 Schalter-Steckdosen-Element 1 LED-Converter 30 Watt 1 Regal seitlich überstehend und geöffnet</p> <p><b>Regal optional farblich absetzbar</b> Türbreiten: 238 mm / 412 mm / 238 mm Türhöhe: 636 mm der Anschlag gibt die offene Seite des Regals vor</p> <p>Optionales Zubehör: LED-Aufbauleuchte 900 mm breit in chrom LED-Aufbauleuchte 900 mm breit in schwarz matt LED-Aufbauleuchte 934 mm breit in chrom matt LED-Aufbauleuchte 934 mm breit in schwarz matt Sensor für Emotion-Beleuchtung</p>							
					PZ 1 1 6 1 9 0 PZ 1 1 6 2 9 0 PZ 1 1 4 0 9 0 PZ 1 1 6 0 9 0 PZ 1 0 2 0 1		
 <p>inkl. Griffblöcke in chrom</p>							
<p><b>Spiegelschrank</b> 2 Doppelspiegeltüren 4 Glasfachböden 1 Mittelwand 1 Schalter-Steckdosen-Element 1 LED-Converter 30 Watt 1 Regal seitlich geöffnet</p> <p><b>Regal optional farblich absetzbar</b> Türbreiten: 296 mm / 596 mm Türhöhe: 796 mm und 636 mm</p> <p>Regal rechts geöffnet und hohe Spiegeltür links</p> <p>Regal links geöffnet und hohe Spiegeltür rechts</p> <p>Optionales Zubehör: LED-Aufbauleuchte 900 mm breit in chrom LED-Aufbauleuchte 900 mm breit in schwarz matt LED-Aufbauleuchte 934 mm breit in chrom matt LED-Aufbauleuchte 934 mm breit in schwarz matt Sensor für Emotion-Beleuchtung</p>		150	1050	800	<b>SET 5 3 9 R R U</b>		
		150	1050	800	<b>SET 5 3 9 L R U</b>		
					PZ 1 1 6 1 9 0 PZ 1 1 6 2 9 0 PZ 1 1 4 0 9 0 PZ 1 1 6 0 9 0 PZ 1 0 2 0 1		

Passendes Zubehör finden Sie im separaten Register!

# Programm 074 - Typenliste

		Tiefe in mm	Breite in mm	Höhe in mm	Artikelnummer	Anschlag	Aufpreis Hoch- glanz Korpus
Tiefenangabe entspricht der Korpus-tiefe							
<h2>Spiegelschränke Serie B</h2> <h3>Regale überstehend</h3>							
 <p>inkl. Griffblöcke in chrom Abb. = rechts</p>	<p><b>Spiegelschrank</b> 3 Doppelspiegeltüren 6 Glasfachböden 2 Mittelwände 1 Schalter-Steckdosen-Element 1 LED-Converter 30 Watt 1 Regal seitlich überstehend und geöffnet <b>Regal optional farblich absetzbar</b> Türbreiten: 388 mm / 412 mm / 388 mm Türhöhe: 636 mm der Anschlag gibt die offene Seite des Regals vor</p> <p>Optionales Zubehör: LED-Aufbauleuchte 1200 mm breit in chrom LED-Aufbauleuchte 1200 mm breit in schwarz matt LED-Aufbauleuchte 1234 mm breit in chrom matt LED-Aufbauleuchte 1234 mm breit in schwarz matt Sensor für Emotion-Beleuchtung</p>	150	1350	800	<b>SET 5 3 1 2 R U</b>	L/R	
					P Z 1 1 6 1 1 2 P Z 1 1 6 2 1 2 P Z 1 1 4 0 1 2 P Z 1 1 6 0 1 2 P Z 1 0 2 0 1		
 <p>inkl. Griffblöcke in chrom</p>	<p><b>Spiegelschrank</b> 4 Doppelspiegeltüren 8 Glasfachböden 3 Mittelwände 1 Schalter-Steckdosen-Element 1 LED-Converter 30 Watt 1 Regal seitlich überstehend und geöffnet <b>Regal optional farblich absetzbar</b> Türbreiten: 296 mm / 238 mm / 412 mm / 238 mm Türhöhe: 796 mm und 636 mm</p> <p>Regal rechts geöffnet und hohe Spiegeltür links Regal links geöffnet und hohe Spiegeltür rechts</p> <p>Optionales Zubehör: LED-Aufbauleuchte 1200 mm breit in chrom LED-Aufbauleuchte 1200 mm breit in schwarz matt LED-Aufbauleuchte 1234 mm breit in chrom matt LED-Aufbauleuchte 1234 mm breit in schwarz matt Sensor für Emotion-Beleuchtung</p>	150	1350	800	<b>SET 5 3 2 R R U</b>		
		150	1350	800	<b>SET 5 3 2 L R U</b>		
					P Z 1 1 6 1 1 2 P Z 1 1 6 2 1 2 P Z 1 1 4 0 1 2 P Z 1 1 6 0 1 2 P Z 1 0 2 0 1		
 <p>inkl. Griffblöcke in chrom Bitte Anschlag der mittleren Tür wählen</p>	<p><b>Spiegelschrank</b> 3 Doppelspiegeltüren 6 Glasfachböden 2 Mittelwände 2 Schalter-Steckdosen-Elemente 2 LED-Converter 15 Watt 2 Regale seitlich überstehend und geöffnet <b>Regale optional farblich absetzbar</b> Türbreiten: 596 mm / 296 mm / 596 mm Türhöhe: 636 mm und 796 mm</p> <p>Optionales Zubehör: LED-Aufbauleuchte 600 mm breit in chrom LED-Aufbauleuchte 600 mm breit in schwarz matt LED-Aufbauleuchte 634 mm breit in chrom matt LED-Aufbauleuchte 634 mm breit in schwarz matt Sensor für Emotion-Beleuchtung</p>	150	1800	800	<b>SET 5 3 1 5 R U</b>	L/R	
					P Z 1 1 6 1 6 0 P Z 1 1 6 2 6 0 P Z 1 1 4 0 6 0 P Z 1 1 6 0 6 0 P Z 1 0 2 0 1		

Passendes Zubehör finden Sie im separaten Register!



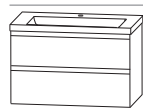
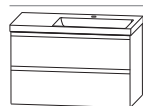

# Programm 074 - Typenliste

Tiefenangabe entspricht der Korpus-tiefe	Tiefe in mm	Breite in mm	Höhe in mm	Artikelnummer	Anschlag	Aufpreis Hochglanz Korpus
<b>Sets</b>						
	<b>Bestehend aus:</b> Keramik Waschtisch Q!flat, weiß, 620 mm inkl. CLOU Ab- und Überlaufsystem in chrom Waschtischunterschrank 600 mm 1 Metallauszug mit Einzugsdämpfung und Siphonausschnitt 1 Metallauszug mit Einzugsdämpfung inkl. Reling					
	450	620	640	<b>SETCP601M</b>		
	450	620	640	<b>SETCP604M</b>		
	Optionales Zubehör: Raumspsiphon DN 40 Raumspsiphon DN 32					
				PZ 1 3 6 7		
				PZ 1 4 2 3		
	<b>Bestehend aus:</b> Keramik Waschtisch Q!flat, weiß, 920 mm inkl. CLOU Ab- und Überlaufsystem in chrom Waschtischunterschrank 900 mm 1 Metallauszug mit Einzugsdämpfung und Siphonausschnitt 1 Metallauszug mit Einzugsdämpfung inkl. Reling					
	450	920	640	<b>SETCP901M</b>		
	450	920	640	<b>SETCP904M</b>		
	Optionales Zubehör: Raumspsiphon DN 40 Raumspsiphon DN 32					
				PZ 1 3 6 7		
				PZ 1 4 2 3		
	<b>Bestehend aus:</b> Keramik Waschtisch Q!flat, weiß, 920 mm Ablage links inkl. CLOU Ab- und Überlaufsystem in chrom Waschtischunterschrank 900 mm 1 Metallauszug mit Einzugsdämpfung und Siphonausschnitt 1 Metallauszug mit Einzugsdämpfung inkl. Reling					
Ablagefläche links	450	920	640	<b>SETCP901L</b>		
	450	920	640	<b>SETCP904L</b>		
	Optionales Zubehör: Raumspsiphon DN 40 Raumspsiphon DN 32					
				PZ 1 3 6 7		
				PZ 1 4 2 3		

Die Angabe des Waschtisch-Herstellers entnehmen Sie bitte der Übersicht, die Sie am Anfang des Verkaufshandbuches finden.

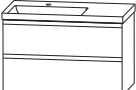
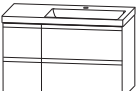
# Programm 074 - Typenliste

	Tiefe in mm	Breite in mm	Höhe in mm	Artikelnummer	Anschlag	Aufpreis Hoch- glanz Korpus
Tiefenangabe entspricht der Korpus-tiefe						
<b>Sets</b>						
 Ablagefläche rechts						
<b>Bestehend aus:</b> Keramik Waschtisch Q!flat, weiß, 920 mm Ablage rechts inkl. CLOU Ab- und Überlaufsystem in chrom Waschtischunterschrank 900 mm 1 Metallauszug mit Einzugsdämpfung und Siphonausschnitt 1 Metallauszug mit Einzugsdämpfung inkl. Reling						
<b>Waschtisch weiß</b>	450	920	640	<b>SETCP901R</b>		
<b>Waschtisch weiß matt</b>	450	920	640	<b>SETCP904R</b>		
Optionales Zubehör: Raumparsiphon DN 40 Raumparsiphon DN 32				P Z 1 3 6 7 P Z 1 4 2 3		
 Ablagefläche links						
<b>Bestehend aus:</b> Keramik Waschtisch Q!flat, weiß, 920 mm Ablage links inkl. CLOU Ab- und Überlaufsystem in chrom Waschtischunterschrank 600 mm 1 Metallauszug mit Einzugsdämpfung und Siphonausschnitt 1 Metallauszug mit Einzugsdämpfung inkl. Reling Unterschrank 300 mm 2 Metallauszüge mit Einzugsdämpfung inkl. Reling						
<b>Waschtisch weiß</b>	450	920	640	<b>SETCP902L</b>		
<b>Waschtisch weiß matt</b>	450	920	640	<b>SETCP905L</b>		
Optionales Zubehör: Raumparsiphon DN 40 Raumparsiphon DN 32				P Z 1 3 6 7 P Z 1 4 2 3		
 Ablagefläche rechts						
<b>Bestehend aus:</b> Keramik Waschtisch Q!flat, weiß, 920 mm Ablage rechts inkl. CLOU Ab- und Überlaufsystem in chrom Waschtischunterschrank 600 mm 1 Metallauszug mit Einzugsdämpfung und Siphonausschnitt 1 Metallauszug mit Einzugsdämpfung inkl. Reling Unterschrank 300 mm 2 Metallauszüge mit Einzugsdämpfung inkl. Reling						
<b>Waschtisch weiß</b>	450	920	640	<b>SETCP902R</b>		
<b>Waschtisch weiß matt</b>	450	920	640	<b>SETCP905R</b>		
Optionales Zubehör: Raumparsiphon DN 40 Raumparsiphon DN 32				P Z 1 3 6 7 P Z 1 4 2 3		

Die Angabe des Waschtisch-Herstellers entnehmen Sie bitte der Übersicht, die Sie am Anfang des Verkaufshandbuches finden.

# Programm 074 - Typenliste

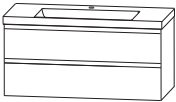
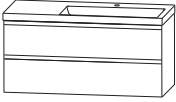
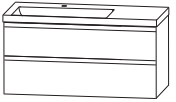
Tiefenangabe entspricht der Korpus-tiefe	Tiefe in mm	Breite in mm	Höhe in mm	Artikelnummer	Anschlag	Aufpreis Hochglanz Korpus
<b>Sets</b>						
 <p><b>Bestehend aus:</b> Keramik Waschtisch Q!flat, weiß, 1220 mm inkl. CLOU Ab- und Überlaufsystem in chrom Waschtischunterschrank 1200 mm 1 Metallauszug mit Einzugsdämpfung und Siphonausschnitt 1 Metallauszug mit Einzugsdämpfung inkl. Reling</p> <p><b>Waschtisch weiß</b></p> <p><b>Waschtisch weiß matt</b></p> <p>Optionales Zubehör: Raumsparsiphon DN 40 Raumsparsiphon DN 32</p>	450	1220	640	<b>SETCP121M</b>		
	450	1220	640	<b>SETCP124M</b>		
 <p>Ablagefläche links</p> <p><b>Bestehend aus:</b> Keramik Waschtisch Q!flat, weiß, 1220 mm Ablage links inkl. CLOU Ab- und Überlaufsystem in chrom Waschtischunterschrank 1200 mm 1 Metallauszug mit Einzugsdämpfung und Siphonausschnitt 1 Metallauszug mit Einzugsdämpfung inkl. Reling</p> <p><b>Waschtisch weiß</b></p> <p><b>Waschtisch weiß matt</b></p> <p>Optionales Zubehör: Raumsparsiphon DN 40 Raumsparsiphon DN 32</p>	450	1220	640	<b>SETCP121L</b>		
	450	1220	640	<b>SETCP124L</b>		
 <p>Ablagefläche rechts</p> <p><b>Bestehend aus:</b> Keramik Waschtisch Q!flat, weiß, 1220 mm Ablage rechts inkl. CLOU Ab- und Überlaufsystem in chrom Waschtischunterschrank 1200 mm 1 Metallauszug mit Einzugsdämpfung und Siphonausschnitt 1 Metallauszug mit Einzugsdämpfung inkl. Reling</p> <p><b>Waschtisch weiß</b></p> <p><b>Waschtisch weiß matt</b></p> <p>Optionales Zubehör: Raumsparsiphon DN 40 Raumsparsiphon DN 32</p>	450	1220	640	<b>SETCP121R</b>		
	450	1220	640	<b>SETCP124R</b>		

Die Angabe des Waschtisch-Herstellers entnehmen Sie bitte der Übersicht, die Sie am Anfang des Verkaufshandbuches finden.

# Programm 074 - Typenliste

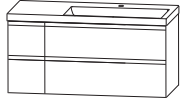
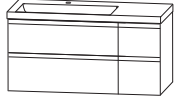
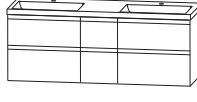
Tiefenangabe entspricht der Korpus-tiefe	Tiefe in mm	Breite in mm	Höhe in mm	Artikelnummer	Anschlag	Aufpreis Hochglanz Korpus
 <p>Ablagefläche links</p> <p><b>Bestehend aus:</b>            Keramik Waschtisch Q!flat, weiß, 1220 mm            Ablage links            inkl. CLOU Ab- und Überlaufsystem in chrom            Waschtischunterschrank 900 mm            1 Metallauszug mit Einzugsdämpfung und Siphonausschnitt            1 Metallauszug mit Einzugsdämpfung inkl. Reling            Unterschrank 300 mm            2 Metallauszüge mit Einzugsdämpfung inkl. Reling</p> <p><b>Waschtisch weiß</b></p> <p><b>Waschtisch weiß matt</b></p> <p>Optionales Zubehör:            Raumparsiphon DN 40            Raumparsiphon DN 32</p>	450	1220	640	<b>SETCP122L</b>  <b>SETCP125L</b>  PZ 1 3 6 7 PZ 1 4 2 3		
 <p>Ablagefläche rechts</p> <p><b>Bestehend aus:</b>            Keramik Waschtisch Q!flat, weiß, 1220 mm            Ablage rechts            inkl. CLOU Ab- und Überlaufsystem in chrom            Waschtischunterschrank 900 mm            1 Metallauszug mit Einzugsdämpfung und Siphonausschnitt            1 Metallauszug mit Einzugsdämpfung inkl. Reling            Unterschrank 300 mm            2 Metallauszüge mit Einzugsdämpfung inkl. Reling</p> <p><b>Waschtisch weiß</b></p> <p><b>Waschtisch weiß matt</b></p> <p>Optionales Zubehör:            Raumparsiphon DN 40            Raumparsiphon DN 32</p>	450	1220	640	<b>SETCP122R</b>  <b>SETCP125R</b>  PZ 1 3 6 7 PZ 1 4 2 3		
 <p><b>Bestehend aus:</b>            Keramik Doppelwaschtisch Q!flat, weiß, 1520 mm            inkl. 2 CLOU Ab- und Überlaufsysteme in chrom            2 Waschtischunterschränke (600 mm + 600 mm), je:            1 Metallauszug mit Einzugsdämpfung und Siphonausschnitt            1 Metallauszug mit Einzugsdämpfung inkl. Reling            Unterschrank 300 mm            2 Metallauszüge mit Einzugsdämpfung inkl. Reling</p> <p><b>Waschtisch weiß</b></p> <p><b>Waschtisch weiß matt*</b></p> <p>Optionales Zubehör:            Raumparsiphon DN 40 (2 Stück bestellen)            Raumparsiphon DN 32 (2 Stück bestellen)</p>	450	1520	640	<b>SETCP151D</b>  <b>SETCP154D</b>  PZ 1 3 6 7 PZ 1 4 2 3		

\*Aus internen Gründen wird der Preis für den Waschtisch und für die Unterschränke auf der Auftragsbestätigung/Rechnung getrennt voneinander ausgewiesen. Zusammengerechnet stimmt die Summe mit dem Preis aus dem Verkaufshandbuch überein.

074.12 Die Angabe des Waschtisch-Herstellers entnehmen Sie bitte der Übersicht, die Sie am Anfang des Verkaufshandbuches finden.

# Programm 074 - Typenliste

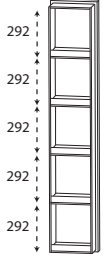
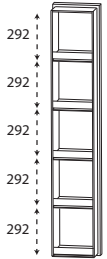
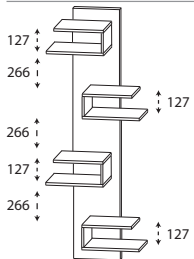
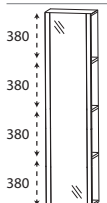
Tiefenangabe entspricht der Korpus­tiefe		Tiefe in mm	Breite in mm	Höhe in mm	Artikelnummer	Anschlag	Aufpreis Hoch- glanz Korpus
 <p><b>Hochschrank-Regal</b> in Korpusdekor 5 Regalfächer mit Frontblenden <b>Bitte Farbvariante für die Blenden angeben:</b> Nr. 043 Schwarz matt Nr. 044 Alu matt Nr. 101 chrom</p>		150	300	1600	<b>RG 1 0 3 0 0 4</b>		
 <p><b>Hochschrank-Regal</b> 5 Regalfächer mit Frontblenden in Korpusdekor</p>		150	300	1600	<b>RG 1 0 3 0 0 5</b>		
 <p><b>Hochschrank-Regal</b> 4 überstehende Regalfächer in Korpusdekor <b>Regalfächer optional farblich absetzbar</b></p>		150	600	1600	<b>RG 1 0 6 0 0 6</b>		
 <p><b>Hochschrank-Regal</b> 1 Tür mit Spiegelfläche 3 feste Holz­fachböden in Korpusdekor</p> <p>Abb. = links</p>		150	400	1600	<b>HOG 1 0 4 0 0 1</b>	L/R	

Passendes Zubehör finden Sie im separaten Register!

# Programm 074 - Typenliste

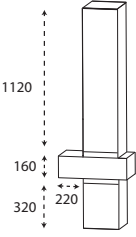
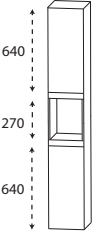
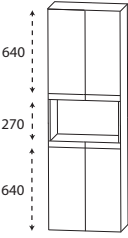
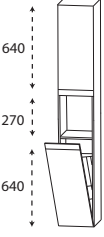
	Tiefe in mm	Breite in mm	Höhe in mm	Artikelnummer	Anschlag	Aufpreis Hoch- glanz Korpus
<p>Tiefenangabe entspricht der Korpus-tiefe</p> <p><b>Hochschränke</b> <b>Ablageplatte bitte separat bestellen</b></p>  <p>Abb. = rechts</p> <p><b>Hochschrank</b> 1 Tür 3 Glasfachböden 1 Metallschubkasten mit Einzugsdämpfung 1 Metallauszug mit Einzugsdämpfung inkl. Reling</p> <p>Hinweis: Bei Anschlag links ist der Türanschlag links und der Schubkasten steht rechts weit raus.</p>	300	600	1680	<b>SET 1 6 6 0 0 3</b>	L/R	
 <p><b>Hochschrank</b> 2 Türen 1 Glasfachboden (o.) 1 Glasfachboden (u.) 1 offenes Fach</p>	300 300	300 400	1630 1630	<b>HNA 0 2 3 0 0 3</b> <b>HNA 0 2 4 0 0 3</b>	L/R L/R	
 <p><b>Hochschrank</b> 4 Türen 1 Glasfachboden (o.) 1 Glasfachboden (u.) 1 offenes Fach</p>	300	600	1630	<b>HNA 0 2 6 0 0 3</b>		
 <p><b>Hochschrank mit Wäschekippe</b> 1 Tür 1 Glasfachboden (o.) 1 offenes Fach 1 Wäschekippe mit Drahtkorb</p> <p>Volumen Wäschekippe: 25 Liter Volumen Wäschekippe: 35 Liter</p>	300 300	300 400	1630 1630	<b>HNA 0 2 3 0 3 W</b> <b>HNA 0 2 4 0 3 W</b>	L/R L/R	



Passendes Zubehör finden Sie im separaten Register!

# Programm 074 - Typenliste

Tiefenangabe entspricht der Korpus-tiefe		Tiefe in mm	Breite in mm	Höhe in mm	Artikelnummer	Anschlag	Aufpreis Hochglanz Korpus
<h2>Hochschränke</h2> <h3>Ablageplatte bitte separat bestellen</h3>							
	<p><b>Hochschrank mit Wäschekippe</b>                  2 Türen                  1 Glasfachboden (o.)                  1 offenes Fach                  1 Wäschekippe mit Drahtkorb                  Volumen Wäschekippe: 55 Liter</p>	300	600	1630	<b>HNA 0 2 6 0 3 W</b>		
<h2>Mittelschrank-Regale</h2>							
	<p><b>Mittelschrank-Regal</b>                  in Korpusdekor                  4 Regalfächer mit Frontblenden  <b>Bitte Farbvariante für die Blenden angeben:</b>                  Nr. 043 Schwarz matt                  Nr. 044 Alu matt                  Nr. 101 chrom</p>	150	300	1280	<b>RG 8 1 3 0 0 4</b>		
	<p><b>Mittelschrank-Regal</b>                  4 Regalfächer mit Frontblenden                  in Korpusdekor</p>	150	300	1280	<b>RG 8 1 3 0 0 5</b>		
	<p><b>Mittelschrank-Regal</b>                  3 überstehende Regalfächer                  in Korpusdekor  <b>Regalfächer optional farblich absetzbar</b></p>	150	600	1280	<b>RG 8 1 6 0 0 6</b>		

Passendes Zubehör finden Sie im separaten Register!

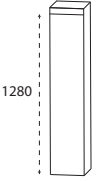
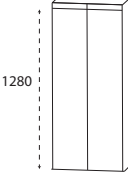
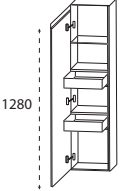
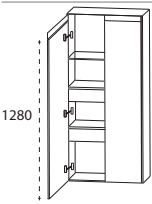

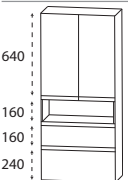
# Programm 074 - Typenliste

Tiefenangabe entspricht der Korpustiefe		Tiefe in mm	Breite in mm	Höhe in mm	Artikelnummer	Anschlag	Aufpreis Hoch- glanz Korpus
<b>Mittelschränke</b> <b>Ablageplatte bitte separat bestellen</b>							
	<b>Mittelschrank</b> 1 Tür 4 Glasfachböden	300	300	1320	<b>MNA 8 1 3 0 0 3</b>	L/R	
		300	400	1320	<b>MNA 8 1 4 0 0 3</b>	L/R	
	<b>Mittelschrank</b> 2 Türen 4 Glasfachböden	300	600	1320	<b>MNA 8 1 6 0 0 3</b>		
	<b>Mittelschrank mit Innenschubkästen</b> 1 Tür 1 Glasfachboden (o.) 2 Innenschubkästen mit Einzugsdämpfung	300	300	1320	<b>MNA 8 4 3 0 0 3</b>	L/R	
		300	400	1320	<b>MNA 8 4 4 0 0 3</b>	L/R	
	<b>Mittelschrank mit Innenschubkästen</b> 2 Türen 1 durchgängiger Glasfachboden 2 durchgängige Metall-Innenschubkästen mit Einzugsdämpfung	300	600	1320	<b>MNA 8 4 6 0 0 3</b>		
	<b>Mittelschrank</b> 1 Tür 1 Glasfachboden 1 offenes Fach 1 Metallauszug mit Einzugsdämpfung 1 Metallauszug mit Einzugsdämpfung inkl. Reling	300	300	1320	<b>MNA 8 2 3 0 0 3</b>	L/R	
		300	400	1320	<b>MNA 8 2 4 0 0 3</b>	L/R	
	<b>Mittelschrank</b> 2 Türen 1 Glasfachboden 1 offenes Fach 1 Metallauszug mit Einzugsdämpfung 1 Metallauszug mit Einzugsdämpfung inkl. Reling	300	600	1320	<b>MNA 8 2 6 0 0 3</b>		

Passendes Zubehör finden Sie im separaten Register!

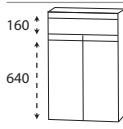
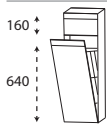
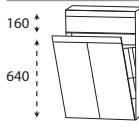
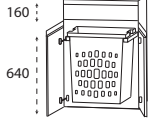

# Programm 074 - Typenliste

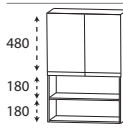
Tiefenangabe entspricht der Korpusstärke		Tiefe in mm	Breite in mm	Höhe in mm	Artikelnummer	Anschlag	Aufpreis Hoch- glanz Korpus
<b>Highboards</b> <b>Ablageplatte bitte separat bestellen</b>							
	<b>Highboard</b> 1 Metallschubkasten mit Einzugsdämpfung 1 Tür 1 Glasfachboden	300	300	880	<b>HBA 5 5 3 0 0 3</b>	L/R	
		300	400	880	<b>HBA 5 5 4 0 0 3</b>	L/R	
	<b>Highboard</b> 1 Metallschubkasten mit Einzugsdämpfung 2 Türen 1 Glasfachboden	300	600	880	<b>HBA 5 5 6 0 0 3</b>		
	<b>Highboard mit Wäschekippe</b> 1 Metallschubkasten mit Einzugsdämpfung 1 Wäschekippe mit Drahtkorb  Volumen Wäschekorb: 25 Liter Volumen Wäschekorb: 35 Liter	300	300	880	<b>HBA 5 5 3 0 3 W</b>		
		300	400	880	<b>HBA 5 5 4 0 3 W</b>		
	<b>Highboard mit Wäschekippe</b> 1 Metallschubkasten mit Einzugsdämpfung 1 Wäschekippe mit Drahtkorb Volumen Wäschekorb: 55 Liter	300	600	880	<b>HBA 5 5 6 1 3 W</b>		
	<b>Highboard mit Wäscheauszug</b> 1 Metallschubkasten mit Einzugsdämpfung 1 Wäscheauszug mit Kunststoffkorb Volumen Wäscheauszug: 40 Liter	300	600	880	<b>HBA 5 5 6 0 3 W</b>		
	<b>Highboard</b> 1 Tür 1 Glasfachboden (o.) 1 offenes Fach 1 fester Holzfachboden in Korpusdekor	300	300	880	<b>HBA 5 1 3 0 R 3</b>	L/R	
		300	400	880	<b>HBA 5 1 4 0 R 3</b>	L/R	
	<b>Highboard</b> 2 Türen 1 Glasfachboden (o.) 1 offenes Fach 1 fester Holzfachboden in Korpusdekor	300	600	880	<b>HBA 5 1 6 0 R 3</b>		



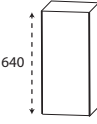
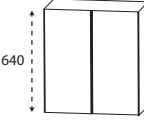
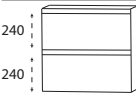
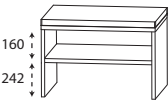
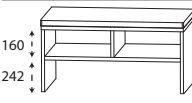

Passendes Zubehör finden Sie im separaten Register!

# Programm 074 - Typenliste

Tiefenangabe entspricht der Korpus-tiefe		Tiefe in mm	Breite in mm	Höhe in mm	Artikelnummer	Anschlag	Aufpreis Hoch- glanz Korpus	
<b>Oberschränke</b> <b>Ablageplatte bitte separat bestellen</b>								
	<b>Oberschrank</b> 1 Tür 1 Glasfachboden	150	300	640	<b>OGA 4 1 3 0 1 G</b>	L/R		
		150	400	640	<b>OGA 4 1 4 0 1 G</b>	L/R		
	<b>Oberschrank</b> 2 Türen 1 Glasfachboden	150	600	640	<b>OGA 4 1 6 0 1 G</b>			
<b>Unterschränke</b> <b>Ablageplatte bitte separat bestellen</b>								
	<b>Unterschrank</b> 1 Metallschubkasten mit Einzugsdämpfung 1 Metallauszug mit Einzugsdämpfung	300	300	560	<b>UNA 4 8 3 0</b>			
		300	400	560	<b>UNA 4 8 4 0</b>			
		300	600	560	<b>UNA 4 8 6 0</b>			
<b>Sitzbänke</b>								
	<b>Sitzbank</b> 1 Ablagefach 1 Sitzkissen aus Kunstleder Farbvariante entspricht der Korpusfarbe							
		Sitzkissen in creme-weiß	450	600	508	<b>SETBANK 6 W</b>		
		Sitzkissen in schwarz	450	600	508	<b>SETBANK 6 S</b>		
	<b>Sitzbank</b> 2 Ablagefächer 1 Sitzkissen aus Kunstleder Farbvariante entspricht der Korpusfarbe							
		Sitzkissen in creme-weiß	450	900	508	<b>SETBANK 9 W</b>		
		Sitzkissen in schwarz	450	900	508	<b>SETBANK 9 S</b>		

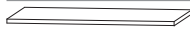
Passendes Zubehör finden Sie im separaten Register!

# Programm 074 - Typenliste

Tiefenangabe entspricht der Korpusstärke		Tiefe in mm	Breite in mm	Höhe in mm	Artikelnummer	Anschlag	Aufpreis Hoch- glanz Korpus
<b>Ablageplatten</b>							
 <b>Ablageplatte mit ABS-Kante</b> in Korpusdekor Stärke 28 mm	<b>302 mm breit Standardtiefe</b>	330	302	28	<b>A P A 3 3 3 0 2 8</b>		
	<b>402 mm breit Standardtiefe</b>	330	402	28	<b>A P A 3 3 4 0 2 8</b>		
	<b>602 mm breit Standardtiefe</b>	330	602	28	<b>A P A 3 3 6 0 2 8</b>		
	<b>302 mm breit Standardtiefe Oberschrank</b>	180	302	28	<b>A P A 1 8 3 0 2 8</b>		
	<b>402 mm breit Standardtiefe Oberschrank</b>	180	402	28	<b>A P A 1 8 4 0 2 8</b>		
	<b>602 mm breit Standardtiefe Oberschrank</b>	180	602	28	<b>A P A 1 8 6 0 2 8</b>		
	 <b>Ablageplatte mit ABS-Kante</b> in Korpusdekor Stärke 16 mm	<b>302 mm breit Standardtiefe</b>	325	302	16	<b>A P 3 2 3 0</b>	
<b>402 mm breit Standardtiefe</b>		325	402	16	<b>A P 3 2 4 0</b>		
<b>602 mm breit Standardtiefe</b>		325	602	16	<b>A P 3 2 6 0</b>		
<b>302 mm breit Standardtiefe Oberschrank</b>		175	302	16	<b>A P 1 7 3 0</b>		
<b>402 mm breit Standardtiefe Oberschrank</b>		175	402	16	<b>A P 1 7 4 0</b>		
<b>602 mm breit Standardtiefe Oberschrank</b>		175	602	16	<b>A P 1 7 6 0</b>		
<b>Zubehör</b>							
 <b>LED-Aufbauleuchte „Hanna“ in chrom</b> Dieses Produkt enthält eine Lichtquelle der Energieeffizienzklasse: F 	600 mm breit 6,9 Watt / 769 Lumen / (2700 -) 6500 Kelvin	115	600	37	<b>P Z 1 1 6 1 6 0</b>		
	900 mm breit 9,9 Watt / 1024 Lumen / (2700 -) 6500 Kelvin	115	900	37	<b>P Z 1 1 6 1 9 0</b>		
	1200 mm breit 13,0 Watt / 1316 Lumen / (2700 -) 6500 Kelvin	115	1200	37	<b>P Z 1 1 6 1 1 2</b>		
 <b>LED-Aufbauleuchte „Hanna“ in schwarz matt</b> Dieses Produkt enthält eine Lichtquelle der Energieeffizienzklasse: F 	600 mm breit 6,9 Watt / 769 Lumen / (2700 -) 6500 Kelvin	115	600	37	<b>P Z 1 1 6 2 6 0</b>		
	900 mm breit 9,9 Watt / 1024 Lumen / (2700 -) 6500 Kelvin	115	900	37	<b>P Z 1 1 6 2 9 0</b>		
	1200 mm breit 13,0 Watt / 1316 Lumen / (2700 -) 6500 Kelvin	115	1200	37	<b>P Z 1 1 6 2 1 2</b>		

Passendes Zubehör finden Sie im separaten Register!

# Programm 074 - Typenliste

Tiefenangabe entspricht der Korpus­tiefe	Tiefe in mm	Breite in mm	Höhe in mm	Artikelnummer	Anschlag	Aufpreis Hoch- glanz Korpus
<p><b>Zubehör</b></p> <p><b>LED-Aufbauleuchte „Clara“ in chrom matt</b> Dieses Produkt enthält eine Lichtquelle der Energieeffizienzklasse: F</p> <p>634 mm breit 8,9 Watt / 873 Lumen / (2700 -) 6500 Kelvin</p> <p>934 mm breit 13,6 Watt / 1329 Lumen / (2700 -) 6500 Kelvin</p> <p>1234 mm breit 18,2 Watt / 1784 Lumen / (2700 -) 6500 Kelvin</p>	127	634	24	<b>P Z 1 1 4 0 6 0</b>		
<p><b>LED-Aufbauleuchte „Clara“ in schwarz matt</b> Dieses Produkt enthält eine Lichtquelle der Energieeffizienzklasse: F</p> <p>634 mm breit 8,9 Watt / 873 Lumen / (2700 -) 6500 Kelvin</p> <p>934 mm breit 13,6 Watt / 1329 Lumen / (2700 -) 6500 Kelvin</p> <p>1234 mm breit 18,2 Watt / 1784 Lumen / (2700 -) 6500 Kelvin</p>	127	634	24	<b>P Z 1 1 6 0 6 0</b>		

Passendes Zubehör finden Sie im separaten Register!

# Programm 074 - Maßskizzen

Elektroanschlüsse für Spiegelschränke

SET CP60 1M

SET CP90 1M

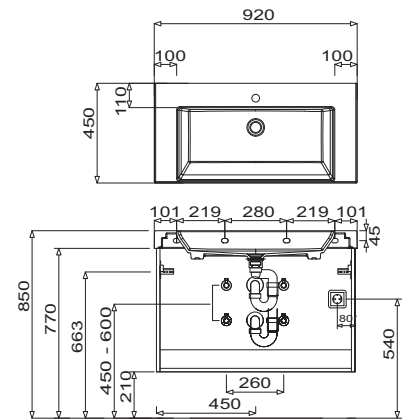
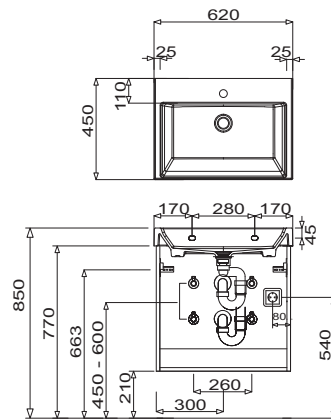
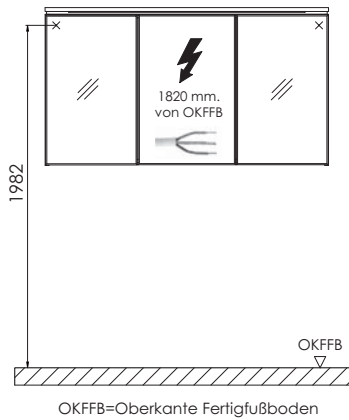

SET CP90 1L

SET CP90 2L

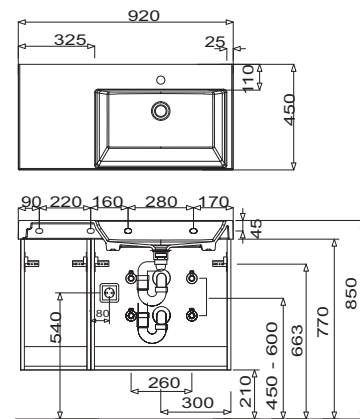
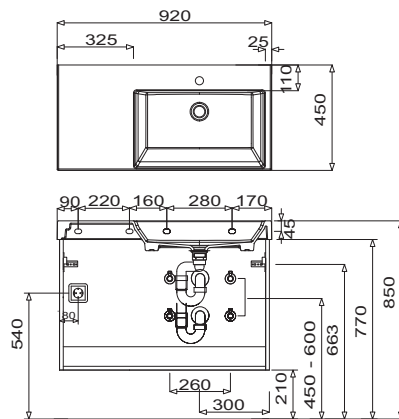

SET CP90 1R

SET CP90 2R

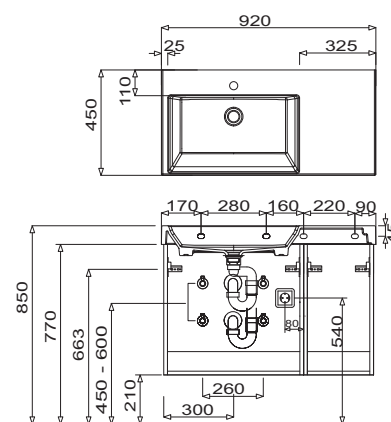
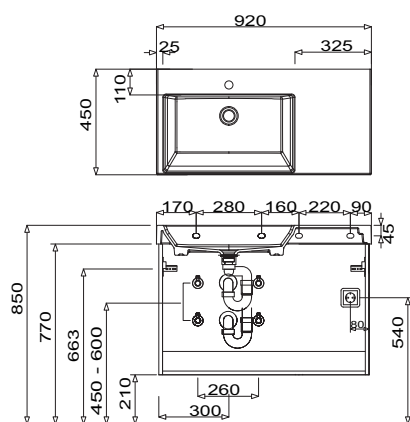

Bei Waschtischanlagen mit Befestigungsschrauben müssen die Maße zum Bohren vor Ort, nach dem Auflegen des Waschtisches auf den Unterschrank, angezeichnet werden.

Toleranzen:

Die Maßtoleranzen (+/- 5mm) und Ebenheitstoleranzen (DIN 18202) unterliegen den üblichen materialspezifischen Toleranzen für Baustoffe, anlehnend an die DIN 18202.

# Programm 074 - Maßskizzen

SET CP12 1M

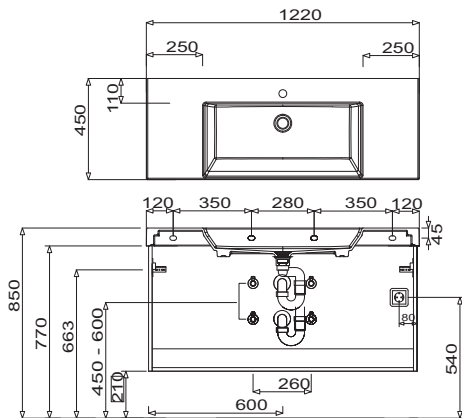

SET CP12 1L

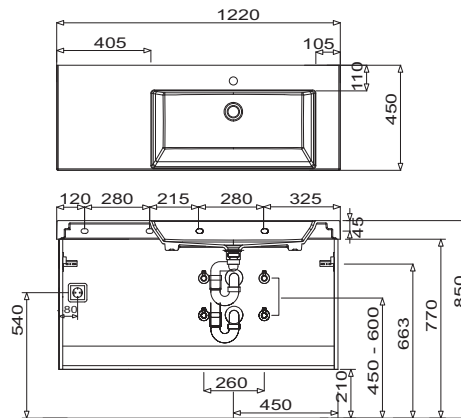

SET CP12 2L

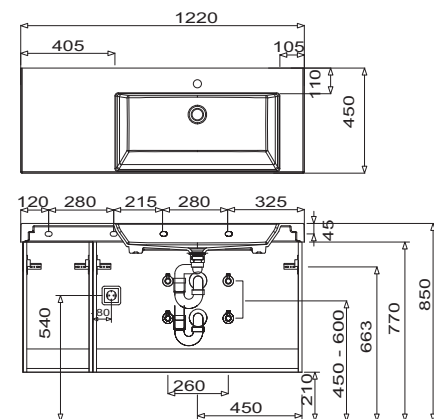

SET CP12 1R

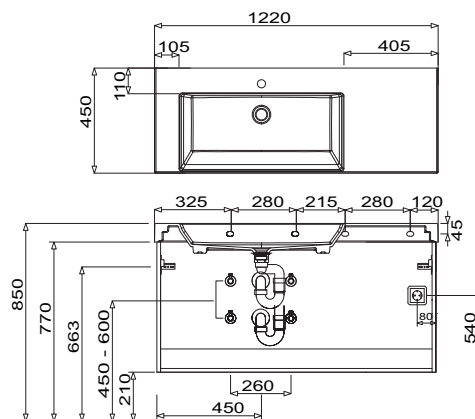

SET CP12 2R

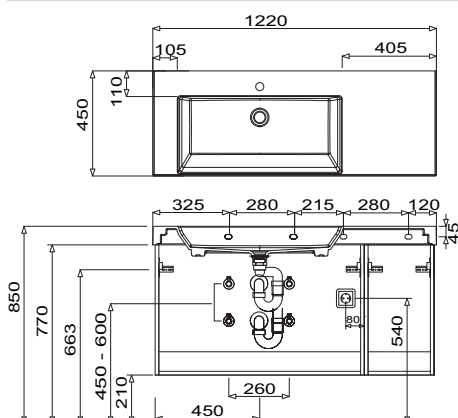

SET CP15 1D

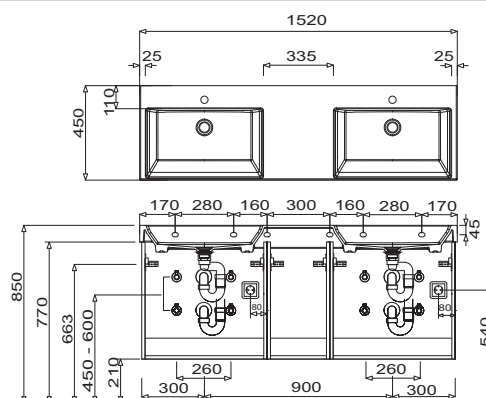

Bei Waschtischanlagen mit Befestigungsschrauben müssen die Maße zum Bohren vor Ort, nach dem Auflegen des Waschtisches auf den Unterschrank, angezeichnet werden.

Toleranzen:

Die Maßtoleranzen (+/- 5mm) und Ebenheitstoleranzen (DIN 18202) unterliegen den üblichen materialspezifischen Toleranzen für Baustoffe, anlehnend an die DIN 18202.