



Frontdekore



Nr. 777 Cosmos Grey matt



Nr. 793 Edelweiß matt



Nr. 891 Quarzgrau matt



Nr. 893 Titangrau matt

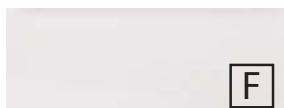

Nr. 722 Polarweiß hgl.



Nr. 670 Halifax Eiche



Nr. 750 Cardiff Eiche



Nr. 751 Cuneo Eiche Braun



Nr. 771 Cuneo Eiche Natural



Nr. 785 Eiche Natur
Nachbildung

F Folierte Front

M Melaminharzbeschichtete Front mit ABS-Kante

Korpusdekore

* Hochglanz Korpus gegen Aufpreis



Nr. 177
Cosmos Grey
matt



Nr. 111
Weiß matt



Nr. 191
Quarzgrau matt



Nr. 193
Titangrau matt



*Nr. 161
Weiß hgl.



Nr. 170
Halifax Eiche



Nr. 150
Cardiff Eiche



Nr. 151
Cuneo Eiche
Braun



Nr. 171
Cuneo Eiche
Natural



Nr. 185
Eiche Natur
Nachbildung

Waschtischfarbe

Keramik -
Möbelwaschtische



Q!flat

Nr. 1
Weiß

Nr. 41
Weiß matt

Griffvarianten



Nr. 289 Stangengriff chrom
Griffbohrung: 96 mm / 384 mm



Nr. 359 Stangengriff schwarz matt
Griffbohrung: 96 mm / 384 mm



Nr. 329
Griffleiste chrom

Grifflänge:
194 mm / 294 mm / 494 mm



Nr. 338
Griffleiste alu matt

Grifflänge:
194 mm / 294 mm / 494 mm



Nr. 339
Griffleiste schwarz matt

Grifflänge:
194 mm / 294 mm / 494 mm

Spiegelschränke











Serie A

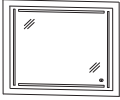

Serie B











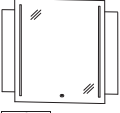

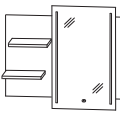
Programm 073 - Typenliste

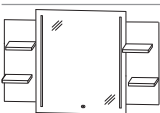
Tiefenangabe entspricht der Korpusstärke		Tiefe in mm	Breite in mm	Höhe in mm	Artikelnummer	Anschlag	Aufpreis Hoch- glanz Korpus
 		39	600	740	SET 4 5 6 0 0 1		
<p>Flächenspiegel 1 Trägerplatte in Korpusdekor 1 Flächenspiegel 500 mm breit und 640 mm hoch 2 LED-Streifen senkrecht 2 LED-Streifen waagrecht 32,1 Watt / Converter 60 Watt 3467 Lumen / 2700 - 6500 Kelvin 1 Touch LED-Dimmer Dieses Produkt enthält eine Lichtquelle der Energieeffizienzklasse: G</p>							
 		39	900	740	SET 4 5 9 0 0 1		
<p>Flächenspiegel 1 Trägerplatte in Korpusdekor 1 Flächenspiegel 800 mm breit und 640 mm hoch 2 LED-Streifen senkrecht 2 LED-Streifen waagrecht 41,0 Watt / Converter 60 Watt 4432 Lumen / 2700 - 6500 Kelvin 1 Touch LED-Dimmer Dieses Produkt enthält eine Lichtquelle der Energieeffizienzklasse: G</p>							
 		39	1200	740	SET 4 5 1 2 0 1		
<p>Flächenspiegel 1 Trägerplatte in Korpusdekor 1 Flächenspiegel 1100 mm breit und 640 mm hoch 2 LED-Streifen senkrecht 2 LED-Streifen waagrecht 50,7 Watt / Converter 60 Watt 5476 Lumen / 2700 - 6500 Kelvin 1 Touch LED-Dimmer Dieses Produkt enthält eine Lichtquelle der Energieeffizienzklasse: G</p>							
 		39	1500	740	SET 4 5 1 5 0 1		
<p>Flächenspiegel 1 Trägerplatte in Korpusdekor 1 Flächenspiegel 1400 mm breit und 640 mm hoch 2 LED-Streifen senkrecht 2 LED-Streifen waagrecht 49,4 Watt / Converter 60 Watt 5335 Lumen / 2700 - 6500 Kelvin 1 Touch LED-Dimmer Dieses Produkt enthält eine Lichtquelle der Energieeffizienzklasse: G</p>							
<h2>Flächenspiegel Serie B</h2>							
 		39	600	800	SET 5 4 6 0 0 2		
<p>Flächenspiegel 1 Trägerplatte in Korpusdekor 640 mm hoch 1 Flächenspiegel 500 mm breit 2 LED-Streifen senkrecht 36,0 Watt / Converter 60 Watt 3888 Lumen / 2700 - 6500 Kelvin 1 Touch LED-Dimmer Dieses Produkt enthält eine Lichtquelle der Energieeffizienzklasse: G</p>							

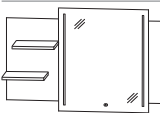
Passendes Zubehör finden Sie im separaten Register!

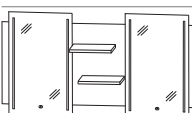
Programm 073 - Typenliste

	Tiefe in mm	Breite in mm	Höhe in mm	Artikelnummer	Anschlag	Aufpreis Hoch- glanz Korpus
Tiefenangabe entspricht der Korpusstärke						
Flächenspiegel Serie B						
 	39	900	800	SET 5 4 9 0 0 2		
Flächenspiegel 1 Trägerplatte in Korpusdekor 640 mm hoch 1 Flächenspiegel 700 mm breit 2 LED-Streifen senkrecht 42,2 Watt / Converter 60 Watt 4558 Lumen / 2700 - 6500 Kelvin 1 Touch LED-Dimmer Dieses Produkt enthält eine Lichtquelle der Energieeffizienzklasse: G						
 	141	900	800	SET 5 4 9 0 L 2		
Flächenspiegel 1 Trägerplatte in Korpusdekor 640 mm hoch 2 versetzte Holzablagen Tiefe 125 mm 1 Flächenspiegel 500 mm breit 2 LED-Streifen senkrecht 36,0 Watt / Converter 60 Watt 3888 Lumen / 2700 - 6500 Kelvin 1 Touch LED-Dimmer Dieses Produkt enthält eine Lichtquelle der Energieeffizienzklasse: G Ablagefächer links Ablagefächer rechts						
	141	900	800	SET 5 4 9 0 R 2		
 	141	1200	800	SET 5 4 1 2 0 2		
Flächenspiegel 1 Trägerplatte in Korpusdekor 640 mm hoch 2 versetzte Holzablagen links Tiefe 125 mm 2 versetzte Holzablagen rechts Tiefe 125 mm 1 Flächenspiegel 700 mm breit 2 LED-Streifen senkrecht 42,2 Watt / Converter 60 Watt 4558 Lumen / 2700 - 6500 Kelvin 1 Touch LED-Dimmer Dieses Produkt enthält eine Lichtquelle der Energieeffizienzklasse: G						
 	141	1200	800	SET 5 4 1 2 L 2		
Flächenspiegel 1 Trägerplatte in Korpusdekor 640 mm hoch 2 versetzte Holzablagen 1 Flächenspiegel 700 mm breit 2 LED-Streifen senkrecht 42,2 Watt / Converter 60 Watt 4558 Lumen / 2700 - 6500 Kelvin 1 Touch LED-Dimmer Dieses Produkt enthält eine Lichtquelle der Energieeffizienzklasse: G Ablagefächer links Ablagefläche rechts						
	141	1200	800	SET 5 4 1 2 R 2		
 	141	1500	800	SET 5 4 1 5 0 2		
Flächenspiegel 1 Trägerplatte in Korpusdekor 640 mm hoch 2 versetzte Holzablagen Tiefe 125 mm 2 Flächenspiegel je 500 mm breit je 2 LED-Streifen senkrecht je 36,0 Watt / Converter 60 Watt je 3888 Lumen / 2700 - 6500 Kelvin je 1 Touch LED-Dimmer Dieses Produkt enthält eine Lichtquelle der Energieeffizienzklasse: G						

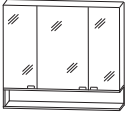
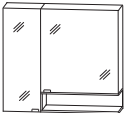

Passendes Zubehör finden Sie im separaten Register!

Programm 073 - Typenliste

	Tiefe in mm	Breite in mm	Höhe in mm	Artikelnummer	Anschlag	Aufpreis Hoch- glanz Korpus
Tiefenangabe entspricht der Korpus-tiefe						
Spiegelschränke Serie A						
Regale mit Korpus abschließend						
 <p>inkl. Griffblock in chrom Bitte Anschlag der Spiegeltür angeben!</p>				<p>Spiegelschrank 1 Doppelspiegeltür 2 Glasfachböden 1 Schalter-Steckdosen-Element 1 LED-Converter 15 Watt 1 Regal seitlich geöffnet Regal optional farblich absetzbar Türbreite: 596 mm Türhöhe: 636 mm</p> <p>Regal rechts geöffnet</p> <p>Regal links geöffnet</p> <p>Optionales Zubehör: LED-Aufbauleuchte 600 mm breit in chrom LED-Aufbauleuchte 600 mm breit in schwarz matt LED-Aufbauleuchte 634 mm breit in chrom matt LED-Aufbauleuchte 634 mm breit in schwarz matt Sensor für Emotion-Beleuchtung</p>		
	150	600	800	SET 5 3 6 R R G	L/R	
	150	600	800	SET 5 3 6 L R G	L/R	
				PZ 1 1 6 1 60 PZ 1 1 6 2 60 PZ 1 1 4 0 60 PZ 1 1 6 0 60 PZ 1 0 2 0 1		
 <p>inkl. Griffblöcke in chrom Abb. = rechts</p>	150	900	800	SET 5 3 9 0 R G	L/R	
				<p>Spiegelschrank 3 Doppelspiegeltüren 6 Glasfachböden 2 Mittelwände 1 Schalter-Steckdosen-Element 1 LED-Converter 30 Watt 1 Regal seitlich geöffnet Regal optional farblich absetzbar Türbreiten: 238 mm / 412 mm / 238 mm Türhöhe: 636 mm der Anschlag gibt die offene Seite des Regals vor</p> <p>Optionales Zubehör: LED-Aufbauleuchte 900 mm breit in chrom LED-Aufbauleuchte 900 mm breit in schwarz matt LED-Aufbauleuchte 934 mm breit in chrom matt LED-Aufbauleuchte 934 mm breit in schwarz matt Sensor für Emotion-Beleuchtung</p>		
				PZ 1 1 6 1 90 PZ 1 1 6 2 90 PZ 1 1 4 0 90 PZ 1 1 6 0 90 PZ 1 0 2 0 1		
 <p>inkl. Griffblöcke in chrom</p>				<p>Spiegelschrank 2 Doppelspiegeltüren 4 Glasfachböden 1 Mittelwand 1 Schalter-Steckdosen-Element 1 LED-Converter 30 Watt 1 Regal seitlich geöffnet Regal optional farblich absetzbar Türbreiten: 296 mm / 596 mm Türhöhe: 796 mm und 636 mm</p> <p>Regal rechts geöffnet und hohe Spiegeltür links</p> <p>Regal links geöffnet und hohe Spiegeltür rechts</p> <p>Optionales Zubehör: LED-Aufbauleuchte 900 mm breit in chrom LED-Aufbauleuchte 900 mm breit in schwarz matt LED-Aufbauleuchte 934 mm breit in chrom matt LED-Aufbauleuchte 934 mm breit in schwarz matt Sensor für Emotion-Beleuchtung</p>		
	150	900	800	SET 5 3 9 R R G		
	150	900	800	SET 5 3 9 L R G		
				PZ 1 1 6 1 90 PZ 1 1 6 2 90 PZ 1 1 4 0 90 PZ 1 1 6 0 90 PZ 1 0 2 0 1		



Passendes Zubehör finden Sie im separaten Register!

Programm 073 - Typenliste

Tiefenangabe entspricht der Korpus-tiefe		Tiefe in mm	Breite in mm	Höhe in mm	Artikelnummer	Anschlag	Aufpreis Hoch- glanz Korpus
Spiegelschränke Serie A Regale mit Korpus abschließend							
 <p>inkl. Griffblöcke in chrom Abb. = rechts</p>	<p>Spiegelschrank 3 Doppelspiegeltüren 6 Glasfachböden 2 Mittelwände 1 Schalter-Steckdosen-Element 1 LED-Converter 30 Watt 1 Regal seitlich geöffnet Regal optional farblich absetzbar Türbreiten: 388 mm / 412 mm / 388 mm Türhöhe: 636 mm der Anschlag gibt die offene Seite des Regals vor</p> <p>Optionales Zubehör: LED-Aufbauleuchte 1200 mm breit in chrom LED-Aufbauleuchte 1200 mm breit in schwarz matt LED-Aufbauleuchte 1234 mm breit in chrom matt LED-Aufbauleuchte 1234 mm breit in schwarz matt Sensor für Emotion-Beleuchtung</p>	150	1200	800	SET 5 3 1 2 R G	L/R	
 <p>inkl. Griffblöcke in chrom</p>	<p>Spiegelschrank 4 Doppelspiegeltüren 8 Glasfachböden 3 Mittelwände 1 Schalter-Steckdosen-Element 1 LED-Converter 30 Watt 1 Regal seitlich geöffnet Regal optional farblich absetzbar Türbreiten: 296 mm / 238 mm / 412 mm / 238 mm Türhöhe: 796 mm und 636 mm</p> <p>Regal rechts geöffnet und hohe Spiegeltür links Regal links geöffnet und hohe Spiegeltür rechts</p> <p>Optionales Zubehör: LED-Aufbauleuchte 1200 mm breit in chrom LED-Aufbauleuchte 1200 mm breit in schwarz matt LED-Aufbauleuchte 1234 mm breit in chrom matt LED-Aufbauleuchte 1234 mm breit in schwarz matt Sensor für Emotion-Beleuchtung</p>	150	1200	800	SET 5 3 2 R R G		
		150	1200	800	SET 5 3 2 L R G		
 <p>inkl. Griffblöcke in chrom Bitte Anschlag der mittleren Tür wählen</p>	<p>Spiegelschrank 3 Doppelspiegeltüren 6 Glasfachböden 2 Mittelwände 2 Schalter-Steckdosen-Elemente 2 LED-Converter 15 Watt 2 Regale seitlich geöffnet Regale optional farblich absetzbar Türbreiten: 596 mm / 296 mm / 596 mm Türhöhe: 636 mm und 796 mm</p> <p>Optionales Zubehör: LED-Aufbauleuchte 600 mm breit in chrom LED-Aufbauleuchte 600 mm breit in schwarz matt LED-Aufbauleuchte 634 mm breit in chrom matt LED-Aufbauleuchte 634 mm breit in schwarz matt Sensor für Emotion-Beleuchtung</p>	150	1500	800	SET 5 3 1 5 R G	L/R	

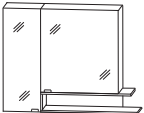

Passendes Zubehör finden Sie im separaten Register!

Programm 073 - Typenliste

Tiefenangabe entspricht der Korpusstärke		Tiefe in mm	Breite in mm	Höhe in mm	Artikelnummer	Anschlag	Aufpreis Hoch- glanz Korpus
 <p>inkl. Griffblock in chrom Bitte Anschlag der Spiegeltür angeben!</p>							
<p>Spiegelschrank 1 Doppelspiegeltür 2 Glasfachböden 1 Schalter-Steckdosen-Element 1 LED-Converter 15 Watt 1 Regal seitlich überstehend und geöffnet Regal optional farblich absetzbar Türbreite: 596 mm Türhöhe: 636 mm</p>							
<p>Regal rechts geöffnet</p>		150	750	800	SET 5 3 6 R R U	L/R	
<p>Regal links geöffnet</p>		150	750	800	SET 5 3 6 L R U	L/R	
<p>Optionales Zubehör: LED-Aufbauleuchte 600 mm breit in chrom LED-Aufbauleuchte 600 mm breit in schwarz matt LED-Aufbauleuchte 634 mm breit in chrom matt LED-Aufbauleuchte 634 mm breit in schwarz matt Sensor für Emotion-Beleuchtung</p>					PZ 1 1 6 1 60 PZ 1 1 6 2 60 PZ 1 1 4 0 60 PZ 1 1 6 0 60 PZ 1 0 2 0 1		
 <p>inkl. Griffblöcke in chrom Abb. = rechts</p>		150	1050	800	SET 5 3 9 0 R U	L/R	
<p>Spiegelschrank 3 Doppelspiegeltüren 6 Glasfachböden 2 Mittelwände 1 Schalter-Steckdosen-Element 1 LED-Converter 30 Watt 1 Regal seitlich überstehend und geöffnet Regal optional farblich absetzbar Türbreiten: 238 mm / 412 mm / 238 mm Türhöhe: 636 mm der Anschlag gibt die offene Seite des Regals vor</p>							
<p>Optionales Zubehör: LED-Aufbauleuchte 900 mm breit in chrom LED-Aufbauleuchte 900 mm breit in schwarz matt LED-Aufbauleuchte 934 mm breit in chrom matt LED-Aufbauleuchte 934 mm breit in schwarz matt Sensor für Emotion-Beleuchtung</p>					PZ 1 1 6 1 90 PZ 1 1 6 2 90 PZ 1 1 4 0 90 PZ 1 1 6 0 90 PZ 1 0 2 0 1		
 <p>inkl. Griffblöcke in chrom</p>							
<p>Spiegelschrank 2 Doppelspiegeltüren 4 Glasfachböden 1 Mittelwand 1 Schalter-Steckdosen-Element 1 LED-Converter 30 Watt 1 Regal seitlich geöffnet Regal optional farblich absetzbar Türbreiten: 296 mm / 596 mm Türhöhe: 796 mm und 636 mm</p>							
<p>Regal rechts geöffnet und hohe Spiegeltür links</p>		150	1050	800	SET 5 3 9 R R U		
<p>Regal links geöffnet und hohe Spiegeltür rechts</p>		150	1050	800	SET 5 3 9 L R U		
<p>Optionales Zubehör: LED-Aufbauleuchte 900 mm breit in chrom LED-Aufbauleuchte 900 mm breit in schwarz matt LED-Aufbauleuchte 934 mm breit in chrom matt LED-Aufbauleuchte 934 mm breit in schwarz matt Sensor für Emotion-Beleuchtung</p>					PZ 1 1 6 1 90 PZ 1 1 6 2 90 PZ 1 1 4 0 90 PZ 1 1 6 0 90 PZ 1 0 2 0 1		

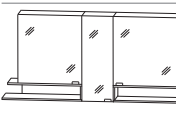

Passendes Zubehör finden Sie im separaten Register!

Programm 073 - Typenliste

Tiefenangabe entspricht der Korpus-tiefe		Tiefe in mm	Breite in mm	Höhe in mm	Artikelnummer	Anschlag	Aufpreis Hoch- glanz Korpus
 <p>inkl. Griffblöcke in chrom Abb. = rechts</p>		150	1350	800	SET 5 3 1 2 R U	L/R	
<p>Spiegelschrank 3 Doppelspiegeltüren 6 Glasfachböden 2 Mittelwände 1 Schalter-Steckdosen-Element 1 LED-Converter 30 Watt 1 Regal seitlich überstehend und geöffnet Regal optional farblich absetzbar Türbreiten: 388 mm / 412 mm / 388 mm Türhöhe: 636 mm der Anschlag gibt die offene Seite des Regals vor</p> <p>Optionales Zubehör: LED-Aufbauleuchte 1200 mm breit in chrom LED-Aufbauleuchte 1200 mm breit in schwarz matt LED-Aufbauleuchte 1234 mm breit in chrom matt LED-Aufbauleuchte 1234 mm breit in schwarz matt Sensor für Emotion-Beleuchtung</p>					P Z 1 1 6 1 1 2 P Z 1 1 6 2 1 2 P Z 1 1 4 0 1 2 P Z 1 1 6 0 1 2 P Z 1 0 2 0 1		
 <p>inkl. Griffblöcke in chrom</p>							
<p>Spiegelschrank 4 Doppelspiegeltüren 8 Glasfachböden 3 Mittelwände 1 Schalter-Steckdosen-Element 1 LED-Converter 30 Watt 1 Regal seitlich überstehend und geöffnet Regal optional farblich absetzbar Türbreiten: 296 mm / 238 mm / 412 mm / 238 mm Türhöhe: 796 mm und 636 mm</p> <p>Regal rechts geöffnet und hohe Spiegeltür links Regal links geöffnet und hohe Spiegeltür rechts</p> <p>Optionales Zubehör: LED-Aufbauleuchte 1200 mm breit in chrom LED-Aufbauleuchte 1200 mm breit in schwarz matt LED-Aufbauleuchte 1234 mm breit in chrom matt LED-Aufbauleuchte 1234 mm breit in schwarz matt Sensor für Emotion-Beleuchtung</p>		150	1350	800	SET 5 3 2 R R U		
		150	1350	800	SET 5 3 2 L R U		
 <p>inkl. Griffblöcke in chrom Bitte Anschlag der mittleren Tür wählen</p>		150	1800	800	SET 5 3 1 5 R U	L/R	
<p>Spiegelschrank 3 Doppelspiegeltüren 6 Glasfachböden 2 Mittelwände 2 Schalter-Steckdosen-Elemente 2 LED-Converter 15 Watt 2 Regale seitlich überstehend und geöffnet Regale optional farblich absetzbar Türbreiten: 596 mm / 296 mm / 596 mm Türhöhe: 636 mm und 796 mm</p> <p>Optionales Zubehör: LED-Aufbauleuchte 600 mm breit in chrom LED-Aufbauleuchte 600 mm breit in schwarz matt LED-Aufbauleuchte 634 mm breit in chrom matt LED-Aufbauleuchte 634 mm breit in schwarz matt Sensor für Emotion-Beleuchtung</p>					P Z 1 1 6 1 6 0 P Z 1 1 6 2 6 0 P Z 1 1 4 0 6 0 P Z 1 1 6 0 6 0 P Z 1 0 2 0 1		

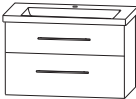

Passendes Zubehör finden Sie im separaten Register!

Programm 073 - Typenliste

Tiefenangabe entspricht der Korpus-tiefe	Tiefe in mm	Breite in mm	Höhe in mm	Artikelnummer	Anschlag	Aufpreis Hochglanz Korpus
Sets						
 <p>Bestehend aus: Keramik Waschtisch Q!flat, weiß, 620 mm inkl. CLOU Ab- und Überlaufsystem in chrom Waschtischunterschrank 600 mm 1 Metallauszug mit Einzugsdämpfung und Siphonausschnitt 1 Metallauszug mit Einzugsdämpfung inkl. Reling</p> <p>Waschtisch weiß</p> <p>Waschtisch weiß matt</p> <p>Optionales Zubehör: Raumsparsiphon DN 40 Raumsparsiphon DN 32</p>	450	620	640	SETCM601M SETCM604M PZ 1 3 6 7 PZ 1 4 2 3		
 <p>Bestehend aus: Keramik Waschtisch Q!flat, weiß, 920 mm inkl. CLOU Ab- und Überlaufsystem in chrom Waschtischunterschrank 900 mm 1 Metallauszug mit Einzugsdämpfung und Siphonausschnitt 1 Metallauszug mit Einzugsdämpfung inkl. Reling</p> <p>Waschtisch weiß</p> <p>Waschtisch weiß matt</p> <p>Optionales Zubehör: Raumsparsiphon DN 40 Raumsparsiphon DN 32</p>	450	920	640	SETCM901M SETCM904M PZ 1 3 6 7 PZ 1 4 2 3		
 <p>Ablagefläche links</p> <p>Bestehend aus: Keramik Waschtisch Q!flat, weiß, 920 mm Ablage links inkl. CLOU Ab- und Überlaufsystem in chrom Waschtischunterschrank 600 mm 1 Metallauszug mit Einzugsdämpfung und Siphonausschnitt 1 Metallauszug mit Einzugsdämpfung inkl. Reling Unterschrank 300 mm 2 Metallauszüge mit Einzugsdämpfung inkl. Reling</p> <p>Waschtisch weiß</p> <p>Waschtisch weiß matt</p> <p>Optionales Zubehör: Raumsparsiphon DN 40 Raumsparsiphon DN 32</p>	450	920	640	SETCM901L SETCM904L PZ 1 3 6 7 PZ 1 4 2 3		

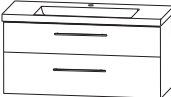

Die Angabe des Waschtisch-Herstellers entnehmen Sie bitte der Übersicht, die Sie am Anfang des Verkaufshandbuches finden.

Programm 073 - Typenliste

Tiefenangabe entspricht der Korpus-tiefe		Tiefe in mm	Breite in mm	Höhe in mm	Artikelnummer	Anschlag	Aufpreis Hoch- glanz Korpus
Sets							
 <p>Ablagefläche rechts</p>	Bestehend aus: Keramik Waschtisch Q!flat, weiß, 920 mm Ablage rechts inkl. CLOU Ab- und Überlaufsystem in chrom Waschtischunterschrank 600 mm 1 Metallauszug mit Einzugsdämpfung und Siphonausschnitt 1 Metallauszug mit Einzugsdämpfung inkl. Reling Unterschrank 300 mm 2 Metallauszüge mit Einzugsdämpfung inkl. Reling						
	Waschtisch weiß Waschtisch weiß matt Optionales Zubehör: Raumparsiphon DN 40 Raumparsiphon DN 32	450	920	640	SETCM901R P Z 1 3 6 7 P Z 1 4 2 3		
	Bestehend aus: Keramik Waschtisch Q!flat, weiß, 1220 mm inkl. CLOU Ab- und Überlaufsystem in chrom Waschtischunterschrank 1200 mm 1 Metallauszug mit Einzugsdämpfung und Siphonausschnitt 1 Metallauszug mit Einzugsdämpfung inkl. Reling						
	Waschtisch weiß Waschtisch weiß matt Optionales Zubehör: Raumparsiphon DN 40 Raumparsiphon DN 32	450	1220	640	SETCM121M P Z 1 3 6 7 P Z 1 4 2 3		
 <p>Ablagefläche links</p>	Bestehend aus: Keramik Waschtisch Q!flat, weiß, 1220 mm Ablage links inkl. CLOU Ab- und Überlaufsystem in chrom Waschtischunterschrank 900 mm 1 Metallauszug mit Einzugsdämpfung und Siphonausschnitt 1 Metallauszug mit Einzugsdämpfung inkl. Reling Unterschrank 300 mm 2 Metallauszüge mit Einzugsdämpfung inkl. Reling						
	Waschtisch weiß Waschtisch weiß matt Optionales Zubehör: Raumparsiphon DN 40 Raumparsiphon DN 32	450	1220	640	SETCM121L P Z 1 3 6 7 P Z 1 4 2 3		

Die Angabe des Waschtisch-Herstellers entnehmen Sie bitte der Übersicht, die Sie am Anfang des Verkaufshandbuches finden.

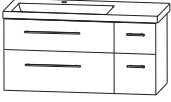
Programm 073 - Typenliste

Tiefenangabe entspricht der Korpus-tiefe	Tiefe in mm	Breite in mm	Höhe in mm	Artikelnummer	Anschlag	Aufpreis Hochglanz Korpus
Sets						
 <p>Ablagefläche rechts</p> <p>Bestehend aus: Keramik Waschtisch Q!flat, weiß, 1220 mm Ablage rechts inkl. CLOU Ab- und Überlaufsystem in chrom Waschtischunterschrank 900 mm 1 Metallauszug mit Einzugsdämpfung und Siphonausschnitt 1 Metallauszug mit Einzugsdämpfung inkl. Reling Unterschrank 300 mm 2 Metallauszüge mit Einzugsdämpfung inkl. Reling</p> <p>Waschtisch weiß</p> <p>Waschtisch weiß matt</p> <p>Optionales Zubehör: Raumparsiphon DN 40 Raumparsiphon DN 32</p>	450	1220	640	SETCM121R SETCM124R PZ 1 3 6 7 PZ 1 4 2 3		
 <p>Bestehend aus: Keramik Doppelwaschtisch Q!flat, weiß, 1520 mm inkl. 2 CLOU Ab- und Überlaufsysteme in chrom 2 Waschtischunterschranke (600 mm + 600 mm), je: 1 Metallauszug mit Einzugsdämpfung und Siphonausschnitt 1 Metallauszug mit Einzugsdämpfung inkl. Reling Unterschrank 300 mm 2 Metallauszüge mit Einzugsdämpfung inkl. Reling</p> <p>Waschtisch weiß</p> <p>Waschtisch weiß matt*</p> <p>Optionales Zubehör: Raumparsiphon DN 40 (2 Stück bestellen) Raumparsiphon DN 32 (2 Stück bestellen)</p>	450	1520	640	SETCM151D SETCM154D PZ 1 3 6 7 PZ 1 4 2 3		
Hochschrank-Regale						
 <p>Hochschrank-Regal in Korpusdekor 5 Regalfächer mit Frontblenden Bitte Farbvariante für die Blenden angeben: Nr. 043 Schwarz matt Nr. 044 Alu matt Nr. 101 chrom</p>	150	300	1600	RG 103004		

*Aus internen Gründen wird der Preis für den Waschtisch und für die Unterschranke auf der Auftragsbestätigung/Rechnung getrennt voneinander ausgewiesen. Zusammengerechnet stimmt die Summe mit dem Preis aus dem Verkaufshandbuch überein. Die Angabe des Waschtisch-Herstellers entnehmen Sie bitte der Übersicht, die Sie am Anfang des Verkaufshandbuches finden.

Programm 073 - Typenliste

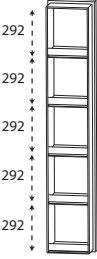
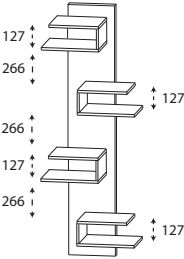
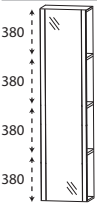
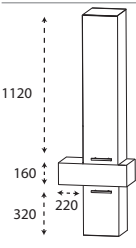
Tiefenangabe entspricht der Korpusstärke		Tiefe in mm	Breite in mm	Höhe in mm	Artikelnummer	Anschlag	Aufpreis Hoch- glanz Korpus
 <p>Hochschrank-Regal 5 Regalfächer mit Frontblenden in Korpusdekor</p>		150	300	1600	RG 1 0 3 0 0 5		
 <p>Hochschrank-Regal 4 überstehende Regalfächer in Korpusdekor Regalfächer optional farblich absetzbar</p>		150	600	1600	RG 1 0 6 0 0 6		
 <p>Hochschrank-Regal 1 Tür mit Spiegelfläche 3 feste Holzfachböden in Korpusdekor</p> <p>Abb. = links</p>		150	400	1600	HOG 1 0 4 0 0 1	L/R	
<h2>Hochschranke</h2> <h3>Ablageplatte bitte separat bestellen</h3>  <p>Hochschrank 1 Tür 3 Glasfachböden 1 Metallschubkasten mit Einzugsdämpfung 1 Metallauszug mit Einzugsdämpfung inkl. Reling</p> <p>Hinweis: Bei Anschlag links ist der Türanschlag links und der Schubkasten steht rechts weit raus.</p> <p>Abb. = rechts</p>		300	600	1600	SET 1 6 6 0 0 1	L/R	

Passendes Zubehör finden Sie im separaten Register!

Programm 073 - Typenliste

Tiefenangabe entspricht der Korpus-tiefe

Hochschränke Ablageplatte bitte separat bestellen

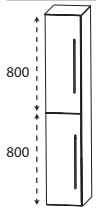
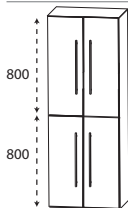
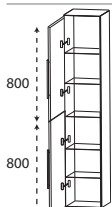
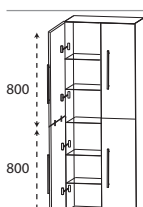
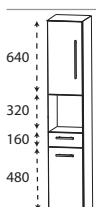
	Tiefe in mm	Breite in mm	Höhe in mm	Artikelnummer	Anschlag	Aufpreis Hoch- glanz Korpus
 <p>Hochschrank 2 Türen 2 Glasfachböden (o.) 2 Glasfachböden (u.)</p>	300	300	1600	HNA 0 3 3 0	L/R	
	300	400	1600	HNA 0 3 4 0	L/R	
 <p>Hochschrank 4 Türen 2 Glasfachböden (o.) 2 Glasfachböden (u.)</p>	300	600	1600	HNA 0 3 6 0		
 <p>Hochschrank als Besenschrank 2 miteinander verstiftete Türen 5 Glasfachböden</p>	300	300	1600	HNA 0 3 3 0 1 1	L/R	
	300	400	1600	HNA 0 3 4 0 1 1	L/R	
 <p>Hochschrank als Besenschrank 2 miteinander verstiftete Türen links 2 miteinander verstiftete Türen rechts 5 Glasfachböden</p>	300	600	1600	HNA 0 3 6 0 1 1		
 <p>Hochschrank 1 Tür 1 Glasfachboden (o.) 1 offenes Fach 1 Metallschubkasten mit Einzugsdämpfung 1 Tür 1 Glasfachboden (u.)</p>	300	300	1600	HNA 0 2 3 0 0 1	L/R	
	300	400	1600	HNA 0 2 4 0 0 1	L/R	

Passendes Zubehör finden Sie im separaten Register!

Programm 073 - Typenliste

Tiefenangabe entspricht der Korpus-tiefe

Hochschränke

Ablageplatte bitte separat bestellen

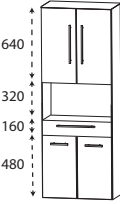
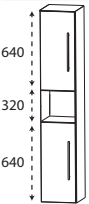
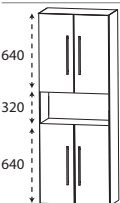
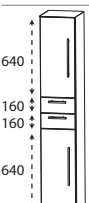
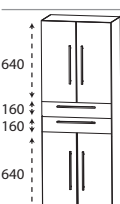
	Tiefe in mm	Breite in mm	Höhe in mm	Artikelnummer	Anschlag	Aufpreis Hoch- glanz Korpus
 <p>Hochschrank 2 Türen 1 Glasfachboden (o.) 1 offenes Fach 1 Metallschubkasten mit Einzugsdämpfung 260 mm tief 2 Türen 1 Glasfachboden (u.)</p>	300	600	1600	HNA 0 2 6 0 0 1		
 <p>Hochschrank 1 Tür 1 Glasfachboden (o.) 1 offenes Fach 1 Tür 1 Glasfachboden (u.)</p>	300 300	300 400	1600 1600	HNA 0 2 3 0 0 2 HNA 0 2 4 0 0 2	L/R L/R	
 <p>Hochschrank 2 Türen 1 Glasfachboden (o.) 1 offenes Fach 2 Türen 1 Glasfachboden (u.)</p>	300	600	1600	HNA 0 2 6 0 0 2		
 <p>Hochschrank 1 Tür 1 Glasfachboden (o.) 2 Metallschubkästen mit Einzugsdämpfung 1 Tür 1 Glasfachboden (u.)</p>	300 300	300 400	1600 1600	HNA 0 4 3 0 0 1 HNA 0 4 4 0 0 1	L/R L/R	
 <p>Hochschrank 2 Türen 1 Glasfachboden (o.) 2 Metallschubkästen mit Einzugsdämpfung 2 Türen 1 Glasfachboden (u.)</p>	300	600	1600	HNA 0 4 6 0 0 1		

Passendes Zubehör finden Sie im separaten Register!

Programm 073 - Typenliste

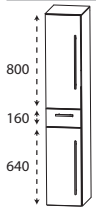
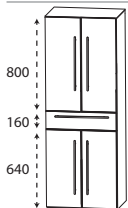
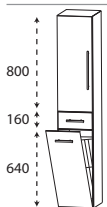
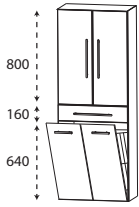
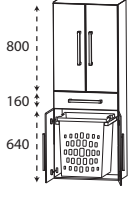
Tiefenangabe entspricht der Korpus-tiefe		Tiefe in mm	Breite in mm	Höhe in mm	Artikelnummer	Anschlag	Aufpreis Hoch- glanz Korpus
Hochschränke Ablageplatte bitte separat bestellen							
	Hochschrank 1 Tür 2 Glasfachböden (o.) 1 Metallschubkasten mit Einzugsdämpfung 1 Tür 1 Glasfachboden (u.)	300 300	300 400	1600 1600	HNA 0 5 3 0 HNA 0 5 4 0	L/R L/R	
	Hochschrank 2 Türen 2 Glasfachböden (o.) 1 Metallschubkasten mit Einzugsdämpfung 2 Türen 1 Glasfachboden (u.)	300	600	1600	HNA 0 5 6 0		
	Hochschrank mit Wäschekippe 1 Tür 2 Glasfachböden 1 Metallschubkasten mit Einzugsdämpfung 1 Wäschekippe mit Drahtkorb	300 300	300 400	1600 1600	HNA 0 5 3 0 W HNA 0 5 4 0 W	L/R L/R	
	Hochschrank mit Wäschekippe 2 Türen 2 Glasfachböden 1 Metallschubkasten mit Einzugsdämpfung 1 Wäschekippe mit Drahtkorb Volumen Wäschekippe: 55 Liter	300	600	1600	HNA 0 5 6 0 W		
	Hochschrank mit Wäscheauszug 2 Türen 2 Glasfachböden (o.) 1 Metallschubkasten mit Einzugsdämpfung 2 Türen 1 Wäscheauszug mit Kunststoffkorb Volumen Wäscheauszug: 40 Liter	300	600	1600	HNA 0 5 6 0 1 W		

Passendes Zubehör finden Sie im separaten Register!

Programm 073 - Typenliste

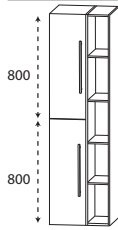
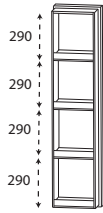
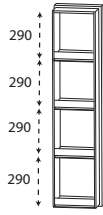
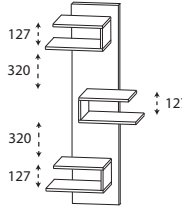
Tiefenangabe entspricht der Korpus­tiefe	Tiefe in mm	Breite in mm	Höhe in mm	Artikelnummer	Anschlag	Aufpreis Hoch- glanz Korpus
<h2>Hochschränke</h2> <h3>Ablageplatte bitte separat bestellen</h3>  <p>Hochschrank 1 offenes Regal in Korpusdekor 2 feste Holz­fachböden 2 verstellbare Holz­fachböden 2 Türen 4 Glas­fachböden</p> <p>Abb. = links</p>	300	500	1600	R H N 0 3 5 0 0 1	L/R	
 <p>Mittelschrank-Regal in Korpusdekor 4 Regalfächer mit Frontblenden Bitte Farbvariante für die Blenden angeben: Nr. 043 Schwarz matt Nr. 044 Alu matt Nr. 101 chrom</p>	150	300	1280	R G 8 1 3 0 0 4		
 <p>Mittelschrank-Regal 4 Regalfächer mit Frontblenden in Korpusdekor</p>	150	300	1280	R G 8 1 3 0 0 5		
 <p>Mittelschrank-Regal 3 überstehende Regalfächer in Korpusdekor Regalfächer optional farblich absetzbar</p>	150	600	1280	R G 8 1 6 0 0 6		

Passendes Zubehör finden Sie im separaten Register!

Programm 073 - Typenliste

Tiefenangabe entspricht der Korpusstärke

Mittelschränke

Ablageplatte bitte separat bestellen

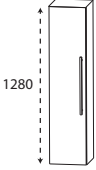
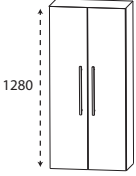
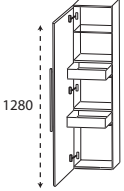
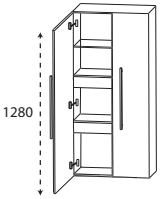
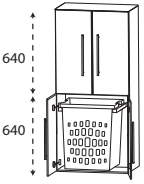
	Tiefe in mm	Breite in mm	Höhe in mm	Artikelnummer	Anschlag	Aufpreis Hoch- glanz Korpus
	300	300	1280	MNA 8 1 3 0 7	L/R	
	300	400	1280	MNA 8 1 4 0 7	L/R	
	300	600	1280	MNA 8 1 6 0 7		
	300	300	1280	MNA 8 4 3 0	L/R	
	300	400	1280	MNA 8 4 4 0	L/R	
	300	600	1280	MNA 8 4 6 0		
	300	600	1280	MNA 8 3 6 0 1 W		

Passendes Zubehör finden Sie im separaten Register!

Programm 073 - Typenliste

Tiefenangabe entspricht der Korpusstärke

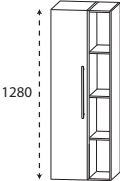
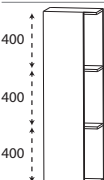
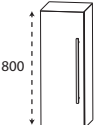
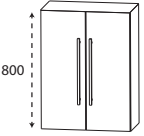
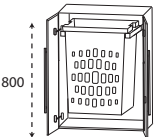
	Tiefe in mm	Breite in mm	Höhe in mm	Artikelnummer	Anschlag	Aufpreis Hoch- glanz Korpus
<p>Mittelschränke Ablageplatte bitte separat bestellen</p>  <p>1280</p> <p>Abb. = links</p> <p>Mittelschrank 1 offenes Regal in Korpusdekor 1 fester Fachboden mittig 2 verstellbare Holzfachböden 1 Tür 3 Glasfachböden</p>	300	500	1280	RMN 8 1 5 0 0 1	L/R	
 <p>400 400 400</p> <p>Abb. = links</p> <p>Mittelschrank-Regal 1 Tür in Korpusdekor 300 mm breit 2 feste Holzfachböden in Korpusdekor</p>	150	400	1280	MOG 8 1 4 0 0 1	L/R	
<p>Highboards Ablageplatte bitte separat bestellen</p>  <p>800</p>	300 300	300 400	800 800	HBA 5 1 3 0 HBA 5 1 4 0	L/R L/R	
 <p>800</p>	300	600	800	HBA 5 1 6 0		
 <p>800</p>	300	600	800	HBA 5 1 6 0 1 W		

Passendes Zubehör finden Sie im separaten Register!

Programm 073 - Typenliste

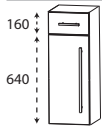
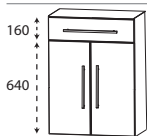
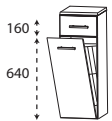
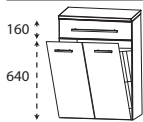
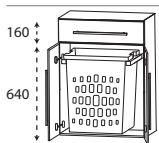
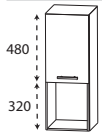
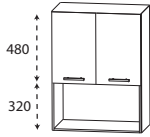
Tiefenangabe entspricht der Korpus-tiefe		Tiefe in mm	Breite in mm	Höhe in mm	Artikelnummer	Anschlag	Aufpreis Hochglanz Korpus
Highboards Ablageplatte bitte separat bestellen							
	Highboard 1 Metallschubkasten mit Einzugsdämpfung 260 mm tief 1 Tür 1 Glasfachboden	300	300	800	H B A 5 5 3 0	L/R	
		300	400	800	H B A 5 5 4 0	L/R	
	Highboard 1 Metallschubkasten mit Einzugsdämpfung 260 mm tief 2 Türen 1 Glasfachboden	300	600	800	H B A 5 5 6 0		
	Highboard mit Wäschekippe 1 Metallschubkasten mit Einzugsdämpfung 1 Wäschekippe mit Drahtkorb Volumen Wäschekippe: 25 Liter Volumen Wäschekippe: 35 Liter	300	300	800	H B A 5 5 3 0 W		
		300	400	800	H B A 5 5 4 0 W		
	Highboard mit Wäschekippe 1 Metallschubkasten mit Einzugsdämpfung 1 Wäschekippe mit Drahtkorb Volumen Wäschekippe: 55 Liter	300	600	800	H B A 5 5 6 0 W		
	Highboard mit Wäscheauszug 1 Metallschubkasten mit Einzugsdämpfung 2 Türen 1 Wäscheauszug mit Kunststoffkorb Volumen Wäscheauszug: 40 Liter	300	600	800	H B A 5 5 6 0 1 W		
	Highboard 1 Tür 1 Glasfachboden 1 offenes Fach	300	300	800	H B A 5 2 3 0	L/R	
		300	400	800	H B A 5 2 4 0	L/R	
	Highboard 2 Türen 1 Glasfachboden 1 offenes Fach	300	600	800	H B A 5 2 6 0		

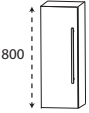
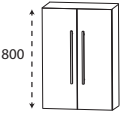
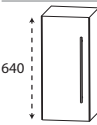
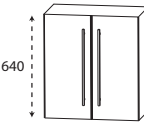
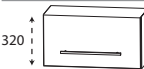
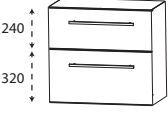

Passendes Zubehör finden Sie im separaten Register!

Programm 073 - Typenliste

Tiefenangabe entspricht der Korpus-tiefe		Tiefe in mm	Breite in mm	Höhe in mm	Artikelnummer	Anschlag	Aufpreis Hoch- glanz Korpus
Oberschränke Ablageplatte bitte separat bestellen							
 800	Oberschrank 1 Tür 2 Glasfachböden	150	300	800	OGA 5 1 3 0	1 L/R	
		150	400	800	OGA 5 1 4 0	1 L/R	
 800	Oberschrank 2 Türen 2 Glasfachböden	150	600	800	OGA 5 1 6 0	1	
 640	Oberschrank 1 Tür 1 Glasfachboden	150	300	640	OGA 4 1 3 0	L/R	
		150	400	640	OGA 4 1 4 0	L/R	
 640	Oberschrank 2 Türen 1 Glasfachboden	150	600	640	OGA 4 1 6 0		
 320	Oberschrank 1 Klapptür	230	600	320	OMA 2 1 6 0	K	
Unterschränke Ablageplatte bitte separat bestellen							
 240 320	Unterschrank 1 Metallschubkasten mit Einzugsdämpfung 1 Metallauszug mit Einzugsdämpfung	300	300	560	UNA 4 2 3 0		
		300	400	560	UNA 4 2 4 0		
		300	600	560	UNA 4 2 6 0		





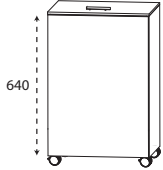
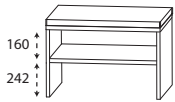
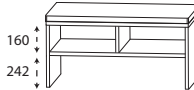

Passendes Zubehör finden Sie im separaten Register!

Programm 073 - Typenliste

Tiefenangabe entspricht der Korpusstärke		Tiefe in mm	Breite in mm	Höhe in mm	Artikelnummer	Anschlag	Aufpreis Hoch- glanz Korpus
Rollenschränke							
	Rollenschränk 2 Metallschubkästen mit Einzugsdämpfung 1 Abdeckplatte 490 mm tief 4 Rollen (2 feststellbar)	470	600	436	RTA 2 5 6 A 1		
	Höhenangabe inkl. Rollen (100 mm)	470	900	436	RTA 2 5 9 A 1		
	Rollenschränk 1 Metallauszug mit Einzugsdämpfung inkl. Reling 1 Abdeckplatte 490 mm tief 4 Rollen (2 feststellbar)	470	600	436	RTA 2 7 6 A 1		
	Höhenangabe inkl. Rollen (100 mm)	470	900	436	RTA 2 7 9 A 1		
Wäscherolli							
	Wäscherolli 1 Klappdeckel, inkl. Dämpfung 1 herausnehmbarer Wäschesack, waschbar 4 Rollen (2 feststellbar) Farbvariante entspricht der Korpusfarbe	470	470	756	WRS 4 0 4 7		
Höhenangabe inkl. Rollen (100 mm)							
Sitzbänke							
	Sitzbank 1 Ablagefach 1 Sitzkissen aus Kunstleder Farbvariante entspricht der Korpusfarbe						
	Sitzkissen in creme-weiß	450	600	508	SET BANK 6 W		
Sitzkissen in schwarz	450	600	508	SET BANK 6 S			
	Sitzbank 2 Ablagefächer 1 Sitzkissen aus Kunstleder Farbvariante entspricht der Korpusfarbe						
	Sitzkissen in creme-weiß	450	900	508	SET BANK 9 W		
Sitzkissen in schwarz	450	900	508	SET BANK 9 S			





Passendes Zubehör finden Sie im separaten Register!

Programm 073 - Typenliste

Tiefenangabe entspricht der Korpusstärke		Tiefe in mm	Breite in mm	Höhe in mm	Artikelnummer	Anschlag	Aufpreis Hoch- glanz Korpus
Ablageplatten							
 Ablageplatte mit ABS-Kante in Korpusdekor Stärke 28 mm	302 mm breit Standardtiefe	330	302	28	A P A 3 3 3 0 2 8		
	402 mm breit Standardtiefe	330	402	28	A P A 3 3 4 0 2 8		
	602 mm breit Standardtiefe	330	602	28	A P A 3 3 6 0 2 8		
	302 mm breit Standardtiefe Oberschrank	180	302	28	A P A 1 8 3 0 2 8		
	402 mm breit Standardtiefe Oberschrank	180	402	28	A P A 1 8 4 0 2 8		
	602 mm breit Standardtiefe Oberschrank	180	602	28	A P A 1 8 6 0 2 8		
	602 mm breit Klappenschrank	260	602	28	A P A 2 6 6 0 2 8		
	 Ablageplatte mit ABS-Kante in Korpusdekor Stärke 16 mm	302 mm breit Standardtiefe	325	302	16	A P 3 2 3 0	
402 mm breit Standardtiefe		325	402	16	A P 3 2 4 0		
602 mm breit Standardtiefe		325	602	16	A P 3 2 6 0		
302 mm breit Standardtiefe Oberschrank		175	302	16	A P 1 7 3 0		
402 mm breit Standardtiefe Oberschrank		175	402	16	A P 1 7 4 0		
602 mm breit Standardtiefe Oberschrank		175	602	16	A P 1 7 6 0		
602 mm breit Klappenschrank		255	602	16	A P 2 5 6 0		
Zubehör							
 LED-Aufbauleuchte „Hanna“ in chrom Dieses Produkt enthält eine Lichtquelle der Energieeffizienzklasse: F 	600 mm breit 6,9 Watt / 769 Lumen / (2700 -) 6500 Kelvin	115	600	37	P Z 1 1 6 1 6 0		
	900 mm breit 9,9 Watt / 1024 Lumen / (2700 -) 6500 Kelvin	115	900	37	P Z 1 1 6 1 9 0		
	1200 mm breit 13,0 Watt / 1316 Lumen / (2700 -) 6500 Kelvin	115	1200	37	P Z 1 1 6 1 1 2		
 LED-Aufbauleuchte „Hanna“ in schwarz matt Dieses Produkt enthält eine Lichtquelle der Energieeffizienzklasse: F 	600 mm breit 6,9 Watt / 769 Lumen / (2700 -) 6500 Kelvin	115	600	37	P Z 1 1 6 2 6 0		
	900 mm breit 9,9 Watt / 1024 Lumen / (2700 -) 6500 Kelvin	115	900	37	P Z 1 1 6 2 9 0		
	1200 mm breit 13,0 Watt / 1316 Lumen / (2700 -) 6500 Kelvin	115	1200	37	P Z 1 1 6 2 1 2		

Passendes Zubehör finden Sie im separaten Register!

Programm 073 - Typenliste

Tiefenangabe entspricht der Korpus­tiefe	Tiefe in mm	Breite in mm	Höhe in mm	Artikelnummer	Anschlag	Aufpreis Hoch- glanz Korpus
Zubehör						
	LED-Aufbauleuchte „Clara“ in chrom matt Dieses Produkt enthält eine Lichtquelle der Energieeffizienzklasse: F					
	634 mm breit	127	634	24	P Z 1 1 4 0 6 0	
	8,9 Watt / 873 Lumen / (2700 -) 6500 Kelvin					
	934 mm breit	127	934	24	P Z 1 1 4 0 9 0	
	13,6 Watt / 1329 Lumen / (2700 -) 6500 Kelvin					
	1234 mm breit	127	1234	24	P Z 1 1 4 0 1 2	
	18,2 Watt / 1784 Lumen / (2700 -) 6500 Kelvin					
	LED-Aufbauleuchte „Clara“ in schwarz matt Dieses Produkt enthält eine Lichtquelle der Energieeffizienzklasse: F					
	634 mm breit	127	634	24	P Z 1 1 6 0 6 0	
	8,9 Watt / 873 Lumen / (2700 -) 6500 Kelvin					
	934 mm breit	127	934	24	P Z 1 1 6 0 9 0	
	13,6 Watt / 1329 Lumen / (2700 -) 6500 Kelvin					
	1234 mm breit	127	1234	24	P Z 1 1 6 0 1 2	
	18,2 Watt / 1784 Lumen / (2700 -) 6500 Kelvin					

Programm 073 - Maßskizzen

SET CM60 1M

SET CM90 1M

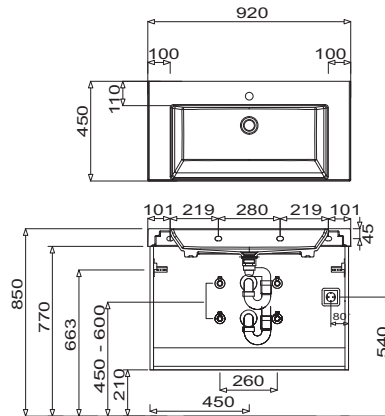
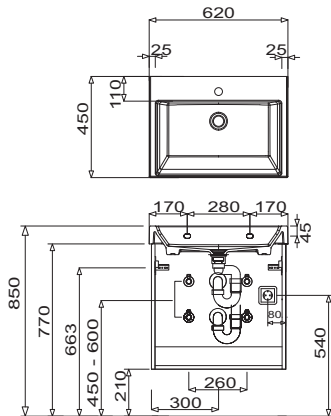

SET CM90 1L

SET CM90 1R

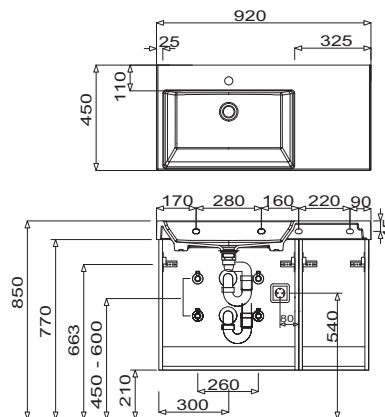
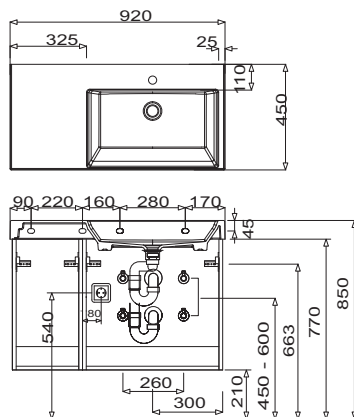

SET CM12 1M

SET CM12 1L

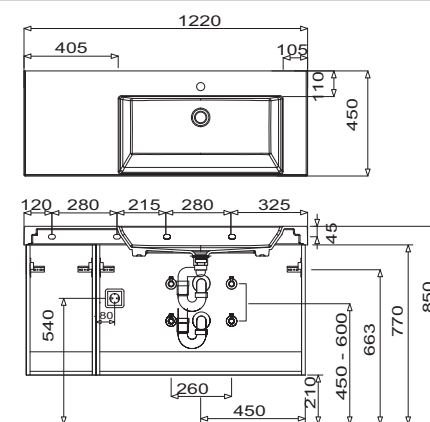
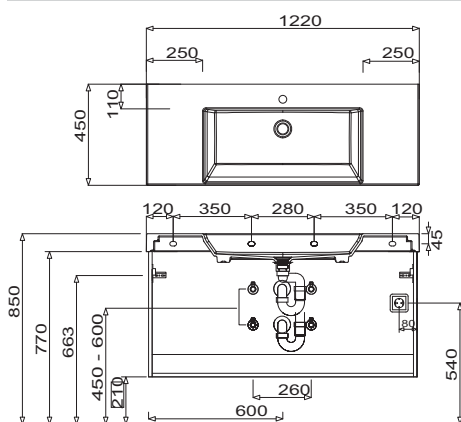

Bei Waschtischanlagen mit Befestigungsschrauben müssen die Maße zum Bohren vor Ort, nach dem Auflegen des Waschtisches auf den Unterschrank, angezeichnet werden.

Toleranzen:

Die Maßtoleranzen (+/- 5mm) und Ebenheitstoleranzen (DIN 18202) unterliegen den üblichen materialspezifischen Toleranzen für Bauwerkstoffe, anlehnend an die DIN 18202.

Programm 073 - Maßskizzen

SET CM12 1R

SET CM15 1D

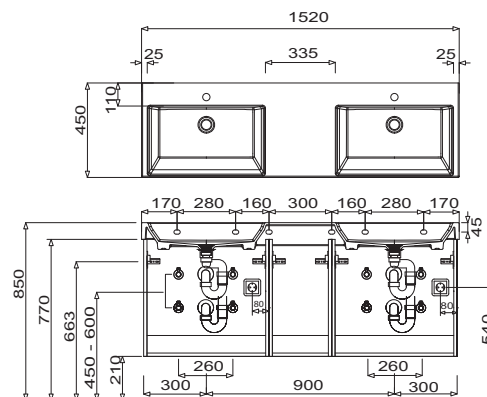
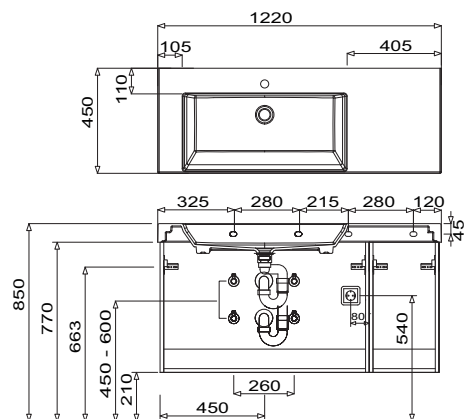

Elektroanschlüsse für Spiegelschränke

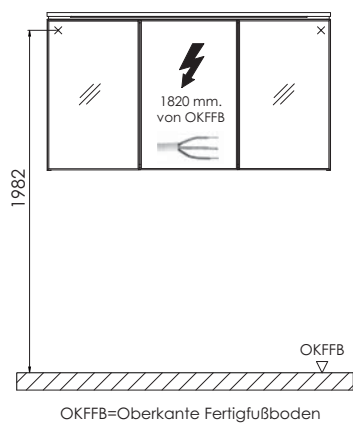

Bei Waschtischanlagen mit Befestigungsschrauben müssen die Maße zum Bohren vor Ort, nach dem Auflegen des Waschtisches auf den Unterschrank, angezeichnet werden.

Toleranzen:

Die Maßtoleranzen (+/- 5mm) und Ebenheitstoleranzen (DIN 18202) unterliegen den üblichen materialspezifischen Toleranzen für Baustoffe, anlehnend an die DIN 18202.